

Haier

RUS

РУКОВОДСТВО
ПОЛЬЗОВАТЕЛЯ
ПАЙДАЛАНУШЫНЫҢ
НҰСҚАУЛЫҒЫ

ПОСІБНИК
КОРИСТУВАЧА

FOYDALANUVCHI
UCHUN
QO'LLANMA

МОРОЗИЛЬНЫЙ ШКАФ
МҰЗДАТҚЫШ ШКАФ
МОРОЗИЛЬНА ШАФА
MUZLATISH SHKAFI

SD-206***

SD-336***

SD-416***

SD-516***

KZ

UA

UZ

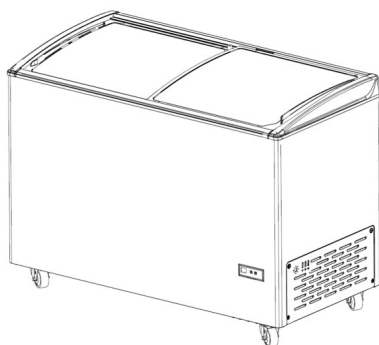

*** - ПЕРЕМЕННЫЕ СИМВОЛЫ КОТОРЫЕ МОГУТ МЕНЯТЬСЯ В ЗАВИСИМОСТИ ОТ КОМПЛЕКТАЦИИ МОРОЗИЛЬНИКА

*** - МҰЗДАТҚЫШТЫҢ ЖИНАҚТАЛЫМЫНА ҚАРАЙ ӨЗГЕРІП ОТЫРАТЫН ӨЗГЕРМЕЛІ СИМВОЛДАР

*** - ЗМІННІ СИМВОЛИ, ЯКІ МОЖУТЬ ЗМІНЮВАТИСЯ В ЗАЛЕЖНОСТІ ВІД КОМПЛЕКТАЦІЇ МОРОЗИЛЬНИКА

*** - MUZLATGICHNING KOMPLEKTATSIYASIGA QARAB O'ZGARISHI MUMKIN BO'LGAN O'ZGARUVCHI BELGILAR

СОДЕРЖАНИЕ

RUS

Перед началом эксплуатации

Характеристики изделия	3
Компоненты	3
Меры предосторожности	3
Меры предосторожности при обращении с изделием	5
Меры предосторожности при эксплуатации	5

Начало эксплуатации

Установка	6
Эксплуатация	7
Регулировка температуры.....	7

Техническое обслуживание и ремонт

Регулярное техническое обслуживание.....	9
Устранение неисправностей.....	9
Послепродажное обслуживание.....	10

Технические данные

Технические характеристики.....	10
Схема охлаждения.....	11
Схема электрических соединений.....	11
Установка держателя ценника и замка.....	41

Транспортирование и хранение

Перевозить и хранить морозильный шкаф необходимо в заводской упаковке, согласно указанным на ней манипуляционным знакам. При погрузке, разгрузке и транспортировке и соблюдайте осторожность. Транспорт и хранилища должны обеспечивать защиту морозильного шкафа от атмосферных осадков и механических повреждений.



Значение изображения перечеркнутой мусорной корзины на колесиках:

Не выбрасывайте электроприборы как неотсортированные бытовые отходы. Их утилизация допускается только в специализированных пунктах сбора. Обратитесь к местным надзорным органам за информацией о доступных способах утилизации.

Если электроприборы утилизируются на полигонах или свалках, опасные вещества могут попадать в грунтовые воды и затем в пищевую цепочку, нанося вред вашему здоровью и благополучию.

При замене старого оборудования на новое продавец по закону обязан забрать ваше старое оборудование для утилизации бесплатно

Документы и аксессуары:

Модель	Инструкция	Ножки	Скребок для льда	Ключи для замка, замок/ключ	Держатель ценника
SD-206***	1	4	1	1/2	1
SD-336***	1	4	1	1/2	2
SD-416***	1	4	1	1/2	2
SD-516***	1	4	1	1/2	2

*** обозначает разные спецификации оборудования.

ХАРАКТЕРИСТИКИ ИЗДЕЛИЯ

RUS

- 1 Эта новая серия морозильных шкафов, производимых нашей компанией, является первым поколением шкафов, предназначенных для коммерческого использования. Они сочетают в себе европейский и азиатский дизайн с использованием уникальных китайских технологий, выгодно отличаются элегантным внешним видом, быстро охлаждают продукты и потребляют мало энергии. Эти морозильные шкафы широко используются при продаже всех видов замороженных продуктов и оптимально приспособлены под продукты питания и напитки.
- 2 Широкий диапазон температур позволяет морозильному шкафу работать в обычном режиме и сохранять продукты питания свежими, когда температура окружающей среды достигает 35 °С.
- 3 Закаленное теплоотражающее стекло со специальным покрытием способствует экономии энергии.
- 4 Использование современных технологий позволяет снизить возможность образования конденсата на крышке морозильной камеры, оборудование так же имеет функцию фильтрации сброса конденсата.
- 5 В морозильном шкафу для широкой рамы где ширина 275мм нагрузка не должна превышать 25кг. Для узкой рамы где ширина 225мм нагрузка не должна превышать 15кг.
- 6 В зависимости от комплектации и модели морозильные камеры могут комплектоваться меткой NFC. Данную метку NFC можно отсканировать, на месте обозначенная на корпусе "NFC", что бы получить данные с чипа. Если модель не укомплектованна NFC, сканирование не возможно.

КОМПОНЕНТЫ

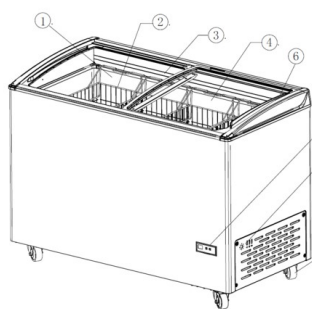

- 1 Нижняя стеклянная дверь
- 2 Корзина для продуктов
- 3 Светодиодная подсветка (конфигурация в зависимости от модели)
- 4 Верхняя стеклянная дверь
- 5 Электронное управление (В зависимости от конфигурации)
- 6 Выключатель подсветки (конфигурация в зависимости от модели)
- 7 Ролики
- 8 Механическое управление (В зависимости от конфигурации)

В конструкцию изделий Naier постоянно вносятся изменения и усовершенствования, поэтому конкретный морозильный шкаф может несколько отличаться от представленного в данном руководстве.

Компания Naier приносит извинения за возможные неудобства. Содержание настоящего руководства может быть изменено без предварительного уведомления.

Чтобы получить точное представление о внешнем виде, цвете и текстуре изделия, необходимо ознакомиться с реальным образцом.

МЕРЫ ПРЕДОСТОРОЖНОСТИ

Пользователь обязан соблюдать все меры безопасности, указанные в настоящем руководстве. Пользователь несет всю ответственность за возможные последствия при несоблюдении этого требования.

Пользователь обязан соблюдать правила техники безопасности и предписания настоящего руководства во избежание возможных травм.

Знаки «Внимание», «Запрещено» и «Опасно»:



Информация, отмеченная знаком «Внимание», относится к мерам безопасности в отношении как изделия, так и пользователя. Такие предписания следует неукоснительно соблюдать.

МЕРЫ ПРЕДОСТОРОЖНОСТИ



Информация, отмеченная знаком «Запрещено», касается недопустимых действий. Нарушение таких предписаний может привести к поломке морозильного шкафа или получению травм.



Этот знак наносится на крышки высоковольтных электроприборов и предупреждает о риске поражения электрическим током. Такие приборы может вскрывать только квалифицированный персонал.

- ❗ Используйте электропитание с параметрами, указанными на паспортной табличке морозильного шкафа. Подключение к электропитанию с напряжением или частотой, отличными от указанных на паспортной табличке, может привести к пожару или поражению электрическим током.
- ❗ При повреждении шнура питания он подлежит замене производителем, его сервисным представителем или специалистом с соответствующей квалификацией.
- ⊗ Запрещается использовать морозильный шкаф на открытом воздухе. Попадание на него капель дождя может привести к короткому замыканию и/или поражению электрическим током.
- ⊗ Не допускается хранение в морозильном шкафу таких агрессивных веществ, как кислоты и щелочи. Несоблюдение этого правила может привести к повреждению внутренних компонентов и электрооборудования.
- ❗ Запрещается эксплуатация морозильного шкафа в средах с взрывоопасными парами.
- ❗ К техническому обслуживанию морозильного шкафа допускаются только уполномоченные специалисты.
- ⊗ Не рекомендуется использовать удлинительный шнур.
- ❗ Изношенные или поврежденные электрические шнуры подлежат незамедлительному ремонту или замене. Не допускается использование шнура или вилки с трещинами или следами коррозии.
- ❗ Не используйте электроприборы внутри отсеков морозильного шкафа, если они не соответствуют типу, рекомендованному производителем.
- ⊗ Если шкаф подлежит утилизации, следует демонтировать дверцу, что снизит опасность для детей. Легковоспламеняемые пеноматериалы должны утилизироваться только уполномоченными специалистами.
- ⊗ К использованию изделия допускаются дети в возрасте от 8 лет, лица с ограниченными физическими или умственными способностями, а также лица с отсутствием опыта и знаний, если они делают это под надзором или после ознакомления с правилами безопасного использования изделия, осознавая при этом возможные опасности. Детям запрещено играть с изделием. Дети не допускаются к чистке устройства без надзора взрослых.
- ❗ Данное изделие следует использовать только по прямому назначению в соответствии с предписаниями настоящего руководства.
- ❗ В случае утечки горючего газа перекройте вентиль контура подачи газа, откройте двери и окна для проветривания помещения, при этом не подключайте и не отсоединяйте морозильный шкаф.
- ⊗ Пользователю запрещается разбирать, ремонтировать или модифицировать морозильный шкаф самостоятельно. Проведение таких работ неуполномоченными специалистами может привести к возникновению пожара или получению травм.
- ❗ После отключения морозильного шкафа его можно вновь включить не ранее, чем через 5 минут, чтобы избежать повреждения компрессора или системы. Прежде чем приступить к ремонту или техническому обслуживанию морозильного шкафа его необходимо отсоединить от сети питания. Не допускайте скручивания и повреждения сетевого шнура.
- ❗ Утилизация морозильного шкафа должна производиться квалифицированным персоналом. Дверцы необходимо снять во избежание несчастных случаев (например, удущения).
- ❗ При отсоединении морозильного шкафа от сети питания следует держаться за вилку сетевого шнура, а не сам шнур, во избежание поражения электрическим током или возникновения пожара вследствие короткого замыкания.

МЕРЫ ПРЕДОСТОРОЖНОСТИ

- ⊗ Не прикасайтесь влажными руками к элементам электрооборудования, например, штепсельной вилке или выключателю, во избежание поражения электрическим током.
- ⊗ Хранение в морозильном шкафу стеклянных бутылок или консервированных продуктов не допускается во избежание появления трещин под воздействием температуры, которые могут привести к травмам.
- ⊗ Не прикасайтесь к хранящимся в морозильном шкафу продуктам голыми руками. Прикосновение к замороженному товару или внутренней стенке морозильного шкафа голыми руками может привести к обморожению.
- ❗ Во время ремонта надевайте перчатки во избежание травм об острые края и углы.
- ⊗ Если морозильный шкаф долгое время не используется, отключите его от сети питания во избежание поражения электрическим током, короткого замыкания или пожара вследствие износа сетевого шнура.
- ❗ Если морозильный шкаф долгое время не используется, оставаясь без присмотра, не подпускайте к нему детей и убедитесь, что его двери невозможно полностью закрыть.
- ❗ Не допускается хранение в морозильном шкафу таких взрывоопасных веществ, как аэрозольные баллоны с легковоспламеняющимися веществами.

Внимание! Во избежание поражения электрическим током всегда отключайте морозильник перед чисткой. Несоблюдение этого предупреждения может привести к смерти или травме.

Внимание! Не допускайте засорения вентиляционных отверстий в корпусе изделия или в системе, в которую оно встроено.

Внимание! Не используйте механические устройства или другие средства для ускорения процесса размораживания, кроме рекомендованных производителем.

Внимание! Не допускайте повреждения контура хладагента.

Внимание! Перед использованием чистящих средств необходимо ознакомиться с инструкциями производителя и мерами предосторожности во избежание травм и повреждения изделия.

МЕРЫ ПРЕДОСТОРОЖНОСТИ ПРИ ОБРАЩЕНИИ С ИЗДЕЛИЕМ

Для перемещения морозильного шкафа перед распаковкой можно использовать вилочный погрузчик или грузозахватное устройство.

При использовании вилочного погрузчика вилы следует вставлять в гнезда под днищем морозильного шкафа.

При использовании грузозахватного устройства морозильный шкаф следует захватывать снизу с обеих сторон.

Примечание: при перемещении не наклоняйте морозильный шкаф более чем на 45°.

МЕРЫ ПРЕДОСТОРОЖНОСТИ ПРИ ЭКСПЛУАТАЦИИ

- Прежде чем поместить в морозильный шкаф продукты, убедитесь, что температура внутри опустилась до достаточного уровня. При этом продукты следует помещать партиями, чтобы избежать повышения температуры.
- Очистите морозильник разбавленным нейтральным моющим средством (неразбавленное моющее средство может повредить пластмассовые детали; правильный способ разбавления моющего средства указан в инструкции к нему). Не допускается использование кистей, кислот, бензина, мыльного порошка, чистящих порошков или горячей воды для очистки морозильника, поскольку это может повредить окрашенные поверхности и пластмассовые/резиновые детали. Использование летучих растворителей, например, бензина, при очистке пластмассовых/резиновых деталей не допускается.

МЕРЫ ПРЕДОСТОРОЖНОСТИ ПРИ ЭКСПЛУАТАЦИИ

- После того, как морозильный шкаф проработает некоторое время, на его внутренней стенке образуется наледь. Толстый слой наледи оказывает негативное воздействие на охлаждающий эффект и увеличивает потребление энергии. Поэтому необходимо считать ледяной налёт внутри морозильного шкафа с помощью скребка, когда его толщина достигает примерно 5 мм.
- Перед размораживанием выньте все хранящиеся в морозильном шкафу продукты и поместите их в другой шкаф во избежание порчи вследствие повышения температуры.
- Под внутренней обшивкой морозильного шкафа расположено много охлаждающих змеевиков. Поэтому нельзя удалять наледь такими острыми инструментами, как нож, стамеска, отвертка и т. д. Соблюдайте осторожность, чтобы не поцарапать испарительные трубки в процессе размораживания, в противном случае это может привести к сбоям в работе морозильного шкафа.

УСТАНОВКА

Распаковка морозильного шкафа:

Удалите все упаковочные материалы. К ним относятся поддон, пакет, а также вся липкая лента, с помощью которой закреплены принадлежности внутри и снаружи морозильного шкафа.

Внимание!

Не допускается заземление морозильного шкафа через газопровод, водопровод, телефонную линию, осветительную аппаратуру и т.д. во избежание поражения электрическим током.

После установки сетевая вилка должна быть легкодоступна, чтобы ее можно было быстро отсоединить в чрезвычайной ситуации.

Вентиляционное отверстие морозильного шкафа не должно быть закрыто посторонними предметами.

Не допускается установка морозильного шкафа во влажных средах и местах, подверженных воздействию брызг/аэрозолей воды во избежание короткого замыкания и поражения электрическим током вследствие уменьшения сопротивления изоляции.

Выберите для морозильного шкафа подходящее место на твердой ровной поверхности вдали от прямых солнечных лучей и источников тепла (радиаторов, нагревателей, кухонных приборов и т. д.).

Морозильный шкаф предназначен только для самостоятельной установки и не подходит для встраивания.

Ввод в эксплуатацию:

При первом использовании морозильного шкафа выполните следующие действия:

- 1 После завершения установки оставьте морозильный шкаф в выключенном состоянии не менее чем на 24 часа, прежде чем включить его.
- 2 Подсоедините сетевой шнур к соответствующему разьему согласно инструкции.

Правильная циркуляция воздуха:

- 1 Чтобы морозильный шкаф работал максимально эффективно, необходимо установить его в месте с надлежащей циркуляцией воздуха, где используются соответствующие сантехнические и электрические соединения.
- 2 Ниже указаны размеры рекомендуемого свободного пространства вокруг морозильного шкафа:
 - С боков 2 дюйма (50 мм)
 - Сверху 2 дюйма (50 мм)
 - Сзади 4 дюйма (100 мм)
- 3 Не заполняйте морозильный шкаф сверх меры, чтобы не препятствовать правильной внутренней циркуляции воздуха.

ЭКСПЛУАТАЦИЯ

Внимание!

Прежде чем помещать продукты для хранения в морозильный шкаф, убедитесь, что температурный диапазон морозильного шкафа соответствует температуре этих продуктов. В противном случае они могут испортиться, поскольку морозильный шкаф не сможет достичь необходимой температуры, что приведет к ненужным затратам.

Запрещено!

Морозильный шкаф предназначен для хранения продуктов. Категорически запрещается одновременно помещать в него много относительно горячих продуктов, это может привести к продолжительной непрерывной работе компрессора и его повреждению, при этом температура внутри шкафа не уменьшится. Обязательно помещайте продукты в шкаф партиями и снижайте температуру внутри него постепенно до необходимого уровня.

Не ускоряйте процесс размораживания с помощью какого-либо приспособления или метода, не рекомендованного производителем.

- 1 Не помещайте в морозильный шкаф слишком много продуктов и не превышайте линию загрузки.
- 2 Для надлежащей циркуляции охлаждающего воздуха в морозильном шкафу должно быть достаточно свободного пространства.
- 3 При очистке морозильного шкафа запрещается использовать агрессивные моющие средства, горячую воду, стиральный порошок или кислоту.
- 4 Не допускается чистить морозильный шкаф струей воды. При очистке морозильного шкафа запрещается использовать жесткие щетки (включая проволочные).
- 5 Не допускается использовать металлические или другие острые инструменты для скола наледи.
- 6 Для нагрева и разморозки не допускается использовать электрические нагреватели.

Признаки, которые не относятся к неисправностям

Признак	Причина и способ устранения
В морозильном шкафу слышен звук перетекающей жидкости.	Это звук хладагента, перетекающего в циркуляционной системе морозильной установки. Это нормальное явление.
На поверхности стеклянной дверцы иногда образуется наледь.	Влажность воздуха слишком высокая. Протрите стекло, используя только мягкую ткань.
Морозильная установка не работает долгое время, при этом температура внутри очень низкая.	Это показатель высокого качества изоляции и низкого уровня потерь при охлаждении. Это нормальное явление.

РЕГУЛИРОВКА ТЕМПЕРАТУРЫ

Электронный контроль температуры

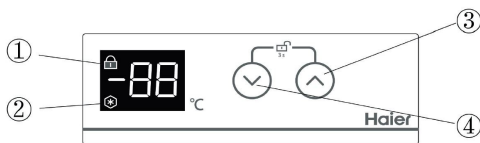

Примечание:

Температура по умолчанию была установлена, когда морозильный шкаф покидает завод. При ежедневной работе морозильного шкафа не рекомендуется часто изменять температуру для охлаждения.

Панель управления показывает текущую температуру в морозильной камере. Температуру можно установить следующим образом:

- 1 Одновременно нажмите кнопки (3) и (4) удерживайте в течение 3 секунд, чтобы разблокировать панель управления.
- 2 Нажмите кнопку (3) или (4) чтобы снизить или повысить температуру.

РЕГУЛИРОВКА ТЕМПЕРАТУРЫ

- 3 Одновременно нажмите кнопки (3) и (4) удерживайте в течение 3 секунд, чтобы заблокировать панель управления.
Прочая информация:
- 1 Панель управления автоматически блокируется, если в течение 30 секунд не производится никаких действий.
- 2 (1) индикатор показывает, что панель управления заблокирована
- 3 (2) Индикатор показывает, что компрессор работает.

Механический контроль температуры

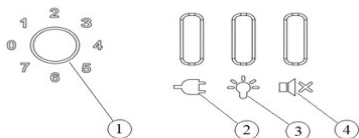

1. Управление температурой (Ручка термостата).
2. Индикатор питания (при наличии).
3. Выключатель LED подсветки.
4. Кнопка звуковой индикации.

Температуру хранения оборудования можно регулировать через термостат, если необходимо, то обращайтесь к специалисту отдела местного сервиса после продажи, положение «0» в термостате - шкаф отключен, с «1» по «7» температура постепенно снижается, положение «7» является самой низкой температурой (охлаждение происходит сильнее).

Руководство по регулированию температуры:

1. Летом лучше регулировать температуру в положении с меньшим числом (вращение ручки против часовой стрелки в интервале от 1 до 4), зимой лучше регулировать температуру в положении с большим числом (вращение ручки по часовой стрелке в интервале от 4 до 7).

2. Не проводите другие операции со шкафом во время настройки термостата!

3. Световой индикатор (2) расположен на панели механического контроля, зеленый свет является индикатором питания, который загорается после подключения к сети питания. В соответствии с требованиями клиента, возможно, только зеленый свет, или отсутствие индикатора.

4. Если в вашем оборудовании есть звуковая индикация (её наличие по выбору), когда питание внезапно прерывается или отключается от электричества, индикатор, находящийся внутри шкафа, оповестит звуковым сигналом, который может быть включен или выключен при нажмие переключателя на панели термостата (3).

5. Если в вашем оборудовании есть дисплей (его наличие по выбору), в зависимости от окружающей среды и нагрузки в морозильном шкафу, температура, показанная дисплеем может быть в некоторой степени отличается от температуры в центре плоскости нагрузок.

Примечание:

- Когда морозильный шкаф покидает завод, ручку термостата устанавливают в подходящем положении на отметке 4, при обычном использовании не рекомендовано частое изменение температуры термостата.

- Внутреннюю температуру можно регулировать через ручку термостата (1), "1,2,3,4,5,6,7" не означает конкретных температур, чем меньше число, тем выше температура в камере (охлаждение происходит слабее), чем больше число, тем ниже температура в камере (охлаждение происходит сильнее).

- Данный продукт представляет собой шкаф для хранения замороженных продуктов с температурой до -18°C и ниже, пригоден только для хранения замороженных продуктов, таких как мороженое, кексы, замороженные пельмени, замороженная рыба, креветки, мясо и т.д. нельзя класть теплые продукты, нельзя класть стеклянные сосуды с жидкостью, фрукты, овощи и т.д. чтобы избежать трещины от мороза.

Если приобретаемая вами модель оснащена подсветкой:

LED подсветка встроена в заднюю часть дверного проёма или в поперечной балке.

LED подсветка и переключатель должны быть демонтированы и отремонтированы сотрудниками специализированного сервисного центра.

Переключатель освещения в задней части проёма: переключатель освещения расположен на правом углу полосы освещения. Положение «1» - LED подсветка включена, Положение «0» - подсветка выключена.

Выключатель LED подсветки (3) находится на панели механического контроля термостата, при нажатии переключателя свет включается, при его отжатии выключается.

Внимание!

Перед проведением ремонта или технического обслуживания морозильный шкаф необходимо отсоединить от источника питания во избежание поражения электрическим током или получения травм. Убедитесь, что при проведении технического обслуживания в морозильном шкафу и рядом с ним отсутствуют какие-либо пары и взвешенные частицы в воздухе, которые при попадании в легкие могли бы причинить вред здоровью.

Очистка морозильного шкафа:

Очищайте корпус морозильного шкафа от загрязнений раз в месяц. Регулярная очистка позволит сохранить новый внешний вид изделия. Протирайте пыль на полках и других частях морозильного шкафа сухой тканью. При сильном загрязнении морозильника удалите грязь чистой тканью с нейтральным моющим средством, затем вытрите остатки средства влажной тряпкой, после чего протрите морозильный шкаф насухо чистой тканью (неразбавленное моющее средство может повредить пластмассовые детали; правильный способ разбавления моющего средства указан в инструкции к нему). Не лейте воду на корпус или в отсеки морозильного шкафа во избежание повреждения изоляционного слоя, что может привести к отказам в работе. Раз в месяц удаляйте наледь со внутренних стенок.

Разморозка внутренних стенок:

Вблизи уплотнений дверей обычно образуется наледь, которая может привести к образованию зазора между корпусом и уплотнением дверцы и снизить эффективность охлаждения. Для очистки наледи используйте скребок для льда, входящий в комплект поставки. Ниже описана процедура размораживания с опорожнением морозильного шкафа.

Примечание: при удалении наледи запрещается использовать такие инструменты с острыми кромками, как нож или отвертка.

- 1 Извлеките из морозильного шкафа все продукты и поместите их в другой шкаф.
- 2 Отсоедините морозильный шкаф от сети питания.
- 3 Откройте дверцы и оставьте их открытыми на некоторое время для размораживания.
- 4 Сухой тканью соберите воду в нижней части корпуса.
- 5 После очистки корпуса подключите морозильный шкаф к сети питания.
- 6 Верните хранившиеся в морозильном шкафу продукты на место после того, как температура внутри него стала достаточно низкой.

УСТРАНЕНИЕ НЕИСПРАВНОСТЕЙ

Если в работе морозильного шкафа наблюдаются сбои, то прежде, чем отдать его в ремонт, убедитесь в отсутствии следующих неисправностей.

Устройство не включается:

- Правильно ли подключено питание?
- Слишком высокая температура окружающей среды?
- Дверцы закрыты плотно?
- Не попадают ли на морозильный шкаф прямые солнечные лучи?
- Не находится ли морозильный шкаф в непосредственной близости от источника тепла?
- Не слишком ли много незамороженных продуктов было размещено в морозильной камере в последние несколько часов?

Шум:

- Морозильный шкаф установлен на твердой поверхности?
- Не касается ли морозильный шкаф какого-либо предмета или другого оборудования?
- Выставлялся ли морозильный шкаф по уровню?

ПОСЛЕПРОДАЖНОЕ ОБСЛУЖИВАНИЕ

1 Самостоятельное устранение неисправностей.

При обнаружении какой-либо неисправности, перед обращением в сервисный центр напрямую или через торгового представителя убедитесь, что соблюдены все инструкции и советы, указанные в данном руководстве пользователя.

2 Послепродажное обслуживание

Служба поддержки клиентов

Мы рекомендуем обращаться в службу поддержки клиентов компании «Haier», а также использовать оригинальные запасные части. Если у вас возникли проблемы с вашей бытовой техникой, пожалуйста, сначала изучите раздел «Устранение неполадок».

Если вы не нашли решения проблемы, пожалуйста, обратитесь: к вашему официальному дилеру или в наш колл-центр, номера бесплатной линии указаны в гарантийном талоне.

Обращаясь в наш сервисный центр, пожалуйста, подготовьте следующую информацию, которую вы можете найти на паспортной табличке и в чеке:

Модель _____

Серийный номер _____

Дата продажи _____

Также, пожалуйста, проверьте наличие гарантии и документов о продаже.

Важно! Отсутствие на приборе серийного номера делает невозможной для Производителя идентификацию прибора и, как следствие, его гарантийное обслуживание. Запрещается удалять с прибора заводские идентифицирующие таблички. Отсутствие заводских табличек может стать причиной отказа выполнения гарантийных обязательств.

В настоящий документ могут быть внесены изменения без предварительного уведомления.

ТЕХНИЧЕСКИЕ ХАРАКТЕРИСТИКИ

Модель	Климатический класс	Класс защиты от поражения электрическим током	Диапазон температуры, С	Корректированный уровень шума, дБА	Эффективный объем, л	Подводящая мощность, Вт	Номинальное напряжение, В	Частота тока, Гц	Хладагент	Масса хладагента, гр	Габариты изделия ШхГхВ
SD-206***	Class 7	I	≤-18	52	203	135	220-240V	50	R290	56	740x650x845
SD-336***	Class 7	I	≤-18	55	331	190	220-240V	50	R290	65	1075x650x845
SD-416***	Class 7	I	≤-18	55	417	210	220-240V	50	R290	72	1300x650x845
SD-516***	Class 7	I	≤-18	58	513	250	220-240V	50	R290	85	1550x650x845

КЛАСС 7: Температура +35°C, относительная влажность 75%.

*** обозначает разные спецификации оборудования.

СХЕМА ОХЛАЖДЕНИЯ

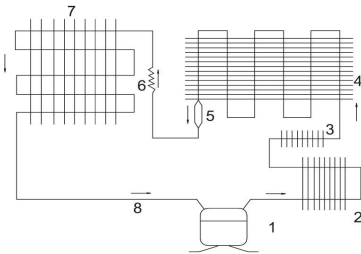

1. Компрессор
2. Вспомогательный конденсатор
3. Трубка сбора конденсата
4. Внутренний конденсатор
5. Сухой фильтр
6. Капиллярная трубка
7. Испаритель
8. Всасывающая трубка

СХЕМА ЭЛЕКТРИЧЕСКИХ СОЕДИНЕНИЙ

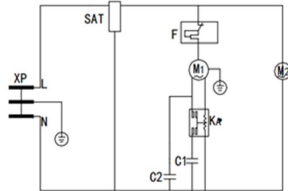

SD-516AEC/AE
 XP – Штепсельная вилка; SAT – Термостат;
 F – Защитное реле; M1 – Компрессор;
 M2 – Вентилятор охлаждения; KA – Стартер
 C1 – Пусковая ёмкость (при осуществлении);
 C2 – Эксплуатационная ёмкость (при осуществлении)

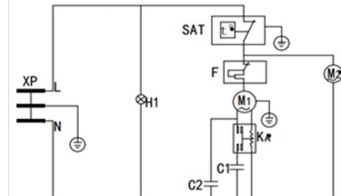

SD-516AMC/AM
 XP – Штепсельная вилка; SAT – Термостат;
 F – Защитное реле; H1 – Индикатор питания;
 M1 – Компрессор; M2 – Вентилятор охлаждения;
 KA – Стартер; C1 – Пусковая ёмкость (при осуществлении);
 C2 – Эксплуатационная ёмкость (при осуществлении)

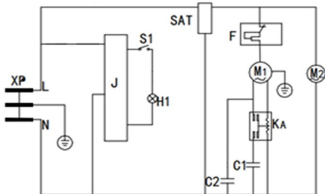

SD-516AELC/AEL
 XP – Штепсельная вилка; SAT – Термостат;
 S1 – Переключатель подсветки; F – Защитное реле;
 J – Щит питания; M1 – Компрессор; KA – Стартер;
 H1 – Внутренняя подсветка; M2 – Вентилятор охлаждения;
 C1 – Пусковая ёмкость (при осуществлении);
 C2 – Эксплуатационная ёмкость (при осуществлении)

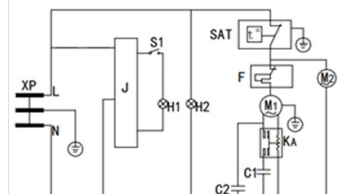

SD-516AMLC/AML
 XP – Штепсельная вилка; SAT – Термостат; J – щит питания;
 S1 – Переключатель подсветки; F – Защитное реле;
 M1 – Компрессор; H1 – Внутренняя подсветка;
 H2 – Индикатор питания; M2 – Вентилятор охлаждения;
 KA – Стартер; C1 – Пусковая ёмкость (при осуществлении);
 C2 – Эксплуатационная ёмкость (при осуществлении)

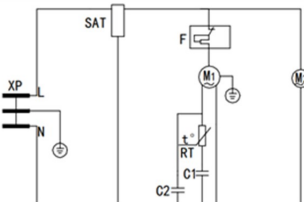

SD-206/336/416AEC/AE
 XP – Штепсельная вилка; SAT – Термостат;
 F – Защитное реле; M1 – Компрессор;
 M2 – Вентилятор охлаждения; RT – Стартер;
 C1 – Пусковая ёмкость (при осуществлении);
 C2 – Эксплуатационная ёмкость (при осуществлении)

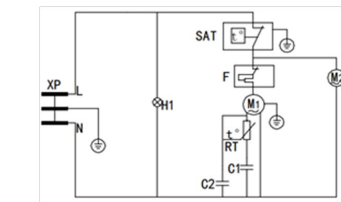

SD-206/336/416 AMC/AM
 XP – Штепсельная вилка; SAT – Термостат;
 F – Защитное реле; M1 – Компрессор;
 H1 – Индикатор питания; M2 – Вентилятор охлаждения;
 RT – Стартер; C1 – Пусковая ёмкость (при осуществлении);
 C2 – Эксплуатационная ёмкость (при осуществлении)

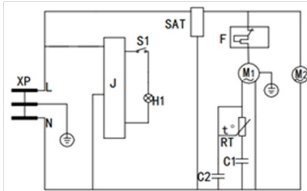

SD-206/336/416 AELC/AEL

XP – Штепсельная вилка; SAT – Термостат;
 S1 – Переключатель подсветки; F – Защитное реле;
 J – Щит питания; M1 – Компрессор;
 N1 – Внутренняя подставка; M2 – Вентилятор охлаждения;
 RT – Стартер; C1 – Пусковая ёмкость (при осуществлении);
 C2 – Эксплуатационная ёмкость (при осуществлении)

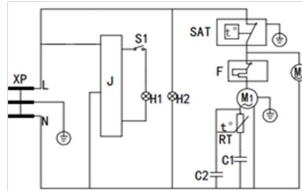

SD-206/336/416 AMLC/AML

XP – Штепсельная вилка; SAT – Термостат;
 S1 – Переключатель подсветки; F – Защитное реле;
 J – Щит питания; M1 – Компрессор;
 N1 – Внутренняя подставка; H2 – Индикатор питания;
 M2 – Вентилятор охлаждения; RT – Стартер;
 C1 – Пусковая ёмкость (при осуществлении);
 C2 – Эксплуатационная ёмкость (при осуществлении)

МАЗМҰНЫ

Пайдалануды бастар алдында

Бұйымның сипаттамасы..... 13
 Компоненттер..... 13
 Сақтық шаралары..... 14
 Бұйымды қолдану кезіндегі сақтық шаралары..... 15
 Пайдалану кезіндегі сақтық шаралары..... 16

Пайдалануды бастау

Орнату..... 16
 Пайдалану..... 17
 Температураны реттеу..... 17

Техникалық қызмет көрсету және жөндеу

Тұрақты техникалық қызмет көрсету..... 19
 Ақаулықтарды жою..... 19
 Сатудан кейінгі қызмет көрсету..... 20

Техникалық деректер

Техникалық сипаттамалары..... 20
 Суыту схемасы..... 20
 Электрлік қосылыстар схемасы..... 21
 Баға ұстағышын және құлыпты орнату..... 41

ТАСЫМАЛДАУ ЖӘНЕ САҚТАУ

Мұздатқыш шкафты онда көрсетілген манипуляциялық белгілерге сәйкес зауыт қаптамасында тасымалдау және сақтау қажет. Тиеу, түсіру және тасымалдау кезінде, абай болыңыз. Көлік және сақтау орындары мұздатқыш шкафты атмосфералық жауын-шашыннан және механикалық зақымданудан қорғауды қамтамасыз етуі тиіс.



Дөңгелектегі сызылып тасталған қоқыс себеті бейнесінің мәні:

Электр құралдарын сұрыпталмаған тұрмыстық қалдықтар ретінде тастамаңыз. Оларды арнайы жинау пункттерінде ғана кәдеге жаратуға жол беріледі. Қолжетімді қайта өңдеу әдістері туралы ақпарат алу үшін, жергілікті бақылау органдарына хабарласыңыз.

Егер электр аспаптары полигондарда немесе қоқысханаларда кәдеге жаратылса, қауіпті заттар жарасты суларына, содан кейін тағам тізбегіне түсіп, сіздің саулығыңыз бен игіліңізге зиян келтіруі мүмкін.

Ескі жабдықты жаңасына ауыстырғанда, сатушы заң бойынша ескі жабдықты кәдеге жарату үшін, тегін әкетуге міндетті

Құжаттар мен аксессуарлар:

Моделі	Нұсқаулық	Аяқтары	Мұзға арналған күрекше	Құлып кілттері, құлып / Кілт	Баға ұстаушы
SD-206***	1	4	1	1/2	1
SD-336***	1	4	1	1/2	2
SD-416***	1	4	1	1/2	2
SD-516***	1	4	1	1/2	2

*** жабдықтың әртүрлі сипаттамаларын білдіреді.

БҰЙЫМНЫҢ СИПАТТАМАСЫ

- 1 Біздің компания шығаратын жаңа мұздатқыш шкафтар коммерциялық мақсатта қолдануға арналған шкафтардың алғашқы буыны болып табылады. Олар бірегей Қытай технологияларын қолдана отырып, еуропалық және азиялық дизайнды біріктіреді, талғампаз келбетімен ерекшеленеді, өнімдерді тез сақындатады және аз қуат жұмсайды. Бұл мұздатқыштар мұздатылған өнімдердің барлық түрлерін сатуда кеңінен қолданылады және тамақ пен сусындарға оңтайлы бейімделеді.
- 2 Температураның кең диапазоны мұздатқышқа қалыпты жұмыс істеуге және қоршаған орта температурасы 35 °C-қа жеткенде тағамды жаңа күйде ұстауға мүмкіндік береді.
- 3 Арнайы жабыны бар температуралы жылу шағылыстырғыш әйнек энергияны үнемдеуге көмектеседі.
- 4 Заманауи технологияларды қолдану мұздатқыштың қақпағында конденсаттың пайда болу мүмкіндігін азайтады, жабдык сонымен қатар конденсатты төгуді сүзу функциясына ие.
- 5 Ені 275 мм болатын кең жақтауға арналған мұздатқышқа жүк 25 кг-нан аспауы керек. Ені 225 мм болатын тар жақтау үшін жүктеме 15 кг-нан аспауы керек.
- 6 Конфигурация мен үлгіге байланысты мұздатқыштар NFC белгісімен жабдықталуы мүмкін. Бұл NFC тегін чиптен деректерді алу үшін корпусқа жергілікті «NFC» деп белгіленген сканерлеуге болады. Модель NFC мүмкіндігімен жабдықталмаған болса, сканерлеу мүмкін емес.

КОМПОНЕНТТЕР



1. Төменгі әйнек есік
2. Азық-түлік себеті
3. Жарықдиодты жарықтандыру (моделіне қарай конфигурациясы)
4. Жоғарғы әйнек есік
5. Электрондық басқару (конфигурацияға байланысты)
6. Жарықтандыруды ажыратқыш (моделіне қарай конфигурациясы)
7. Роликтер
8. Механикалық басқару (конфигурацияға байланысты)

КОМПОНЕНТТЕР

Наіег бұйымдарының конструкциясына өзгерістер мен жақсартулар тұрақты енгізіліп отырады, сондықтан нақты мұздатқыш шкаф осы нұсқаулықта көрсетілгеннен біршама өзгеше болуы мүмкін.

Наіег компаниясы ықтимал қолайсыздықтар үшін кешірім сұрайды. Осы нұсқаулықтың мазмұны алдын ала ескертусіз өзгертілуі мүмкін.

Бұйымның сыртқы түрі, түсі мен құрылымы туралы нақты түсінік алу үшін, нақты үлгімен танысу керек.

САҚТЫҚ ШАРАЛАРЫ

Пайдаланушы осы нұсқаулықта көрсетілген барлық қауіпсіздік шараларын сақтауға міндетті.

Пайдаланушы осы талапты сақтамаған жағдайда, ықтимал салдарлар үшін барлық жауапкершілікті көтереді.

Пайдаланушы ықтимал жарақаттануды болдырмау үшін, қауіпсіздік техникасы қағидаларын және осы нұсқаулықтың нұсқамасын сақтауға міндетті.

“Назар аударыңыз”, “Тыйым салынған” және “Қауіпті” белгілері:



“Назар аударыңыз” белгісімен белгіленген ақпарат бұйымға, сондай-ақ пайдаланушыға қатысты қауіпсіздік шараларына жатады. Осындай нұсқамаларды мүлтіксіз сақтау қажет.



“Тыйым салынған” белгісімен белгіленген ақпарат жол берілмейтін әрекеттерге қатысты болып келеді. Мұндай нұсқамаларды сақтамау мұздатқыштың бұзылуына немесе жарақат алуға әкелуі мүмкін.



Этот знак наносится на крышки высоковольтных электроприборов и предупреждает о риске поражения электрическим током. Такие приборы может вскрывать только квалифицированный персонал.

⚠ Мұздатқыштың тактайшасында көрсетілген параметрлерге ие электрқоректі пайдаланыңыз. Паспорт тактайшасында көрсетілгеннен өзгеше кернеуге немесе жиілікке ие электрқорекке қосылу өртке немесе электр тогының соғуына әкелуі мүмкін.

⚠ Егер қорек сымы зақымдалса, оны өндіруші, оның қызмет көрсету өкілі немесе тиісті біліктілікке ие маман ауыстырады.

⊗ Мұздатқыш шкафты ашық ауада пайдалануға тыйым салынады. Оған жаңбыр тамшыларының түсуі қысқа тұйықталуға және/немесе электр тогының зақымдауына әкелуі мүмкін.

⊗ Мұздатқыш шкафта қышқылдар мен сілтілер сияқты агрессивті заттарды сақтауға жол берілмейді. Бұл ережені сақтамау ішкі компоненттер мен электр жабдықтарына зақым келтіруі мүмкін.

⚠ Мұздатқыш шкафты жарылыс қаупі бар булы ортада пайдалануға тыйым салынады.

⚠ Мұздатқыш шкафқа техникалық қызмет көрсетуге уәкілетті мамандар ғана жіберіледі.

⊗ Ұзартқыш бауды пайдалану ұсынылмайды.

⚠ Тозған немесе зақымдалған электр баулары тез арада жөнделуі немесе ауыстырылуы тиіс. Сызат түскен немесе коррозия іздері бар бауды немесе айырды пайдалануға жол берілмейді.

⚠ Мұздатқыш шкафтың бөліктері ішіндегі электр аспаптарын, егер олар өндіруші ұсынған түрге сәйкес келмесе, пайдаланбаңыз.

⊗ Егер шкаф кәдеге жаратылуы тиіс болса, есікті бөлшектеу керек, бұл балалар үшін қауіпті азайтады. Тез тұтанатын көбікматериалдарды тек уәкілетті мамандар ғана кәдеге жаратуы тиіс.

⊗ Егер қадағаланатын болса немесе бұйымды қауіпсіз пайдалану қағидаларымен танысқан болса, бұл ретте ықтимал қауіптерді сезінетін болса, 8 жастан асқан балаларға, дене бітімі немесе ақыл-ой қабілеті шектеулі адамдарға, сондай-ақ тәжірибесі мен білімі жоқ адамдарға бұйымды пайдалануға рұқсат етіледі. Балаларға бұйыммен ойнауға тыйым салынады. Ересектердің қадағалауынсыз балалар аспапты тазалауға жіберілмейді.

САҚТЫҚ ШАРАЛАРЫ

① Осы бұйымды осы нұсқаулықтың нұсқамаларына сәйкес тікелей тағайындалуы бойынша ғана пайдалану керек.

① Жанғыш газ ағып кеткен жағдайда, газ беру контурының вентилін жауып, үй-жайды желдету үшін, есіктер мен терезелерді ашыңыз, бұл ретте мұздатқыш шкафты қоспаңыз және ажыратпаңыз.

① Пайдаланушыға мұздатқыш шкафты өз бегінше бөлшектеуге, жөндеуге немесе өзгертуге тыйым салынады. Осындай жұмыстарды уәкілетті емес мамандардың жүргізуі өрттің туындауына немесе жарақат алуына әкелуі мүмкін.

① Мұздатқыш шкафты өшірген соң, компрессорға немесе жүйеге зақым келтірмеу үшін, оны 5 минуттан кейін қайта қосуға болады. Мұздатқыш шкафты жөндеуді немесе техникалық қызмет көрсетуді бастар алдында, оны қорек желісінен ажырату керек. Желілік сымның бұралуына және зақымдалуына жол бермеңіз.

① Мұздатқыш шкафты кәдеге жаратуды білікті мамандар жүргізуі тиіс. Жазатайым оқиғаларды (мысалы, тұншығу) болдырмау үшін, есіктерді алып тастау керек.

① Мұздатқыш шкафты қоректендіру желісінен ажыратқанда, электр тогының соғуын немесе қысқа тұйықталу салдарынан өрттің пайда болуын болдырмау үшін, сымның өзінен емес, желілік сымның айырынан ұстау керек.

① Электр тогының соғуын болдырмау үшін, электр жабдықтарының элементтерін, мысалы, штепсельді немесе ажыратқышты ылғал қолмен ұстамаңыз.

① Температураның әсерінен жарақатқа әкелуі мүмкін жарықтар пайда болмау үшін, мұздатқыш шкафта шыны бөтелкелерді немесе консервіленген азық-түлікті сақтауға жол берілмейді.

① Мұздатқыш шкафта сақталған өнімдерді жалаң қолмен ұстамаңыз. Мұздатылған затты немесе мұздатқыштың ішкі қабырғасын жалаң қолмен ұстау үсіп қалуға әкелуі мүмкін.

① Жөндеу кезінде өткір жиектер мен бұрыштарға зақым келтірмеу үшін, қолғап киіңіз.

① Егер мұздатқыш шкаф ұзақ уақыт пайдаланылмаса, электр тогының соғуын, қысқа тұйықталуды немесе желілік сымның тозуы салдарынан өртті болдырмау үшін, оны қорек желісінен ажыратыңыз.

① Егер мұздатқыш шкаф ұзақ уақыт пайдаланылмаса, қараусыз қалса, балаларды оған жібермеңіз және оның есіктерін толық жабу мүмкін емес екеніне көз жеткізіңіз.

① Мұздатқыш шкафта тез тұтанатын заттары бар аэрозоль баллондары сияқты жарылыс қаупі бар заттарды сақтауға жол берілмейді.

KZ

Назар аударыңыз! Электр тогынан зақымдануды болдырмау үшін, әрқашан тазалау алдында мұздатқышты өшіріңіз. Бұл ескертуді сақтамау өлімге немесе жарақатқа әкелуі мүмкін.

Назар аударыңыз! Бұйымның корпусында немесе бұйымға орнатылған жүйеде желдеткіш саңылауларының бітелуіне жол бермеңіз.

Назар аударыңыз! Еріту процесін жылдамдату үшін, өндіруші ұсынғаннан басқа механикалық аспаптарды немесе басқа құралдарды пайдаланбаңыз.

Назар аударыңыз! Салқындатқыш агент сұлбасының зақымдалуына жол бермеңіз.

Назар аударыңыз! Тазартқыш заттарды пайдаланар алдында, бұйымның жарақаттануын және зақымдануын болдырмау үшін, өндірушінің нұсқаулықтарымен және сақтық шараларымен танысу қажет.

БҰЙЫМДЫ ҚОЛДАНУ КЕЗІНДЕГІ САҚТЫҚ ШАРАЛАРЫ

Мұздатқышты шығарар алдында жылжыту үшін сіз жүк тиегішті немесе жүк көтергіш құрылғыны қолдана аласыз.

Айыр тиегішті пайдаланғанда, айырларды мұздатқыш шкафтың түбіндегі ұшықтарға салу керек.

Жүк қармау құрылғысын пайдаланғанда, мұздатқыш шкафты астыңғы екі жағынан ұстау керек.

Ескертпе: жылжыту кезінде мұздатқышты 45°-тан артық еңкейтпеңіз.

ПАЙДАЛАНУ КЕЗІНДЕГІ САҚТЫҚ ШАРАЛАРЫ

- Азық-түлікті мұздатқыш шкафа салар алдында, ішіндегі температураның жеткілікті деңгейге түскеніне көз жеткізіңіз. Бұл жағдайда температураның көтерілуіне жол бермеу үшін, азық-түлікті партиялап қою керек.
- Мұздатқышты сұйылтылған бейтарап жуғыш затпен тазалаңыз (тазартылмаған жуғыш зат пластикалық бөлшектерді зақымдауы мүмкін; жуғыш затты сұйылтудың дұрыс әдісі нұсқаулықта көрсетілген). Мұздатқышты тазарту үшін щеткаларды, қышқылдарды, бензинді, сабын ұнтағын, тазалағыш ұнтақтарды немесе ыстық суды қолдануға жол берілмейді, өйткені бұл боялған беттер мен пластмасса/резенке бөлшектерді зақымдауы мүмкін. Пластмасса/резенке бөлшектерді тазалау кезінде ұшпа еріткіштерді, мысалы, бензинді пайдалануға жол берілмейді.
- Мұздатқыш шкаф біршама уақыт жұмыс істеген соң, оның ішкі қабырғасында мұзқак пайда болады. Қалың мұзқак салқындату әсеріне теріс әсер етеді және энергия шығынын арттырады. Сондықтан мұздатқыш шкафтың ішіндегі мұзқакты оның қалыңдығы шамамен 5 мм жеткенде, қырғышпен тазалау керек.
- Еріту алдында мұздатқышта сақталған барлық азық-түлікті алып тастаңыз, температураның көтерілуіне байланысты бүлінбеу үшін, азық-түлікті басқа шкафаға салыңыз.
- Мұздатқыш шкафтың ішкі қабырғаның астында көптеген салқындатқыш иректүтіктер бар. Сондықтан пышақ, кескіш, бұрағыш және т. б. сияқты үшкір құралдармен мұзқакты алып тастауға болмайды. Еріту барысында буландыру түтіктерін қырнап алмау үшін, абай болыңыз, кері жағдайда бұл мұздатқыш шкафтың істен шығуына әкелуі мүмкін.

ОРНАТУ

Мұздатқыш шкафтың қаптамасын ашу:

Барлық қаптама материалдарды алып тастаңыз. Оларға тұғыр, сондай-ақ мұздатқыш шкафтың ішіне және сыртына бекітілген барлық жабысқақ таспа кіреді.

Назар аударыңыз!

Электр тогының соғуын болдырмау үшін, мұздатқыш шкафты газ құбыры, су құбыры, телефон желісі, жарықтандыру аппаратурасы және т.б. арқылы жерге қосуға жол берілмейді.

Орнатқан соң, желілік айыр төтенше жағдайда тез ажыратылуы үшін, онай қол жетімді болуы тиіс.

Мұздатқыш шкафтың желдеткіш саңылауы бөгде заттармен жабылмауы тиіс.

Ылғал орталарда және су шашырандыларының/аэрозольдарының әсеріне ұшыраған жерлерде қысқа тұйықталуды және оқшаулау кедергісінің азаюы салдарынан электр тогының соғуын болдырмау үшін, мұздатқыш шкафты орнатуға жол берілмейді.

Мұздатқыш шкаф үшін күн сәулесі мен жылу көздерінен (радиаторлар, жылытқыштар, ас үй аспаптары және т.б.) алыс, қатты, тегіс жерден ыңғайлы орынды таңдаңыз.

Мұздатқыш шкаф тек өз бетінше орнатуға арналған және кіріктіруге жарамсыз.

Пайдалануға кірісу:

Мұздатқыш шкафты алғаш рет пайдаланғанда, келесі әрекеттерді орындаңыз:

1. Орнату аяқталған соң, мұздатқышты қосар алдында, оны кемінде 24 сағатқа қалдырыңыз.
2. Желілік сымды нұсқаулыққа сәйкес тиісті ағытпаға қосыңыз.

Ауаның дұрыс айналуы:

Мұздатқыш шкаф мүмкіндігінше тиімді жұмыс істеуі үшін, оны тиісті фитингтер мен электр қосылыстары қолданылатын тиісті ауа айналымымен бірге орнату қажет.

2. Төменде мұздатқыш шкафтың айналасындағы ұсынылған бос кеңістіктің өлшемдері келтірілген:

- Жоанынан 2 дюйм (50 мм)
- Үстінен 2 дюйм (50 мм)
- Артынан 4 дюйм (100 мм)

3. Ішкі ауа айналымына кедергі келтірмеу үшін, мұздатқыш шкафты шамадан тыс толтырмаңыз.

ПАЙДАЛАНУ

Назар аударыңыз!

Азық-түлікті сақтау үшін мұздатқыш шкафқа салар алдында, мұздатқыш шкафтың температуралық диапазоны осы азық-түліктің температурасына сәйкес келетініне көз жеткізіңіз. Кері жағдайда азық-түлік бүлінуі мүмкін, өйткені мұздатқыш шкаф қажетті температураға жете алмайды, мұның өзі қажетсіз шығындарға әкеледі.

Тыйым салынған!

Мұздатқыш шкаф азық-түлік сақтауға арналған. Мұздатыш шкафқа бір мезгілде көптеген ыстық өнімдерді орналастыруға қатаң тыйым салынады, бұл компрессордың үздіксіз жұмысына және оның зақымдалуына әкелуі мүмкін, бұл жағдайда шкаф ішіндегі температура төмендемейді. Азық-түлікті шкафқа партиялармен қойып, іміндетті түрде ішіндегі температураны біртіндеп қажетті деңгейге дейін төмендетіңіз. Еріту процесін өндіруші ұсынбаған кез-келген құрылғымен немесе әдіспен тездетпеңіз.

1. Мұздатқыш шкафқа азық-түлікті тым көп салмаңыз, жүктеу сызығынан асырмаңыз.
2. Мұздатқыш шкафта салқындатқыш ауаның дұрыс айналуы үшін жеткілікті бос орын болуы керек.
3. Мұздатқыш шкафты тазалау кезінде, агрессивті жуғыш заттарды, ыстық суды, лас жуғыш ұнтақты немесе қышқылды пайдалануға тыйым салынады.
4. Мұздатқыш шкафты су ағынымен тазалауға жол берілмейді. Мұздатқыш шкафты тазалау кезінде, қатты щеткаларды (сыммен қоса) пайдалануға тыйым салынады.
5. Мұзқакты жару үшін, металл немесе басқа да өткір құралдарды пайдалануға жол берілмейді.
6. Қыздыру және еріту үшін, электр жылытқыштарын пайдалануға жол берілмейді.

Ақауларға жатпайтын белгілер

Белгісі	Себебі және түзету тәсілі
Мұздатқыш шкафта сұйықтықтың ағу дыбысы естіледі.	Бұл салқындатқыш қондырғының айналым жүйесінде ағып жатқан салқындатқыштың дыбысы. Бұл қалыпты құбылыс.
Әйнек есіктің бетінде кейде мұзқак пайда болады.	Ауа ылғалдылығы тым жоғары. Тек жұқа матаны пайдаланып, әйнекті сүртіңіз.
Мұздатқыш қондырғы ұзақ уақыт жұмыс істемейді, ал ішіндегі температура өте төмен.	Бұл оқшаулаудың жоғары сапасының және салқындату шығындарының төмен деңгейінің көрсеткіші. Бұл қалыпты құбылыс.

ТЕМПЕРАТУРАНЫ РЕТТЕУ

Электрондық температураны бақылау

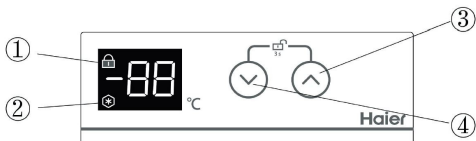

Ескертпе:

Мұздатқыш зауыттан шыққан кезде әдепкі Температура орнатылды. Мұздатқыштың күнделікті жұмысында салқындату үшін температураны жиі өзгерту ұсынылмайды.

Басқару тактасы мұздатқыштағы ағымдағы температураны көрсетеді. Температураны келесі түрде орнатуға болады:

1. Басқару тактасының құлпын ашу үшін (3) және (4) батырмаларын бір мезгілде 3 секунд басып тұрыңыз.
2. Температураны төмендету немесе көтеру үшін, (3) немесе (4) батырмасын басыңыз.
3. Басқару тактасын құлыптау үшін, (3) және (4) батырмаларын бір мезгілде 3 секунд басып тұрыңыз.

ТЕМПЕРАТУРАНЫ РЕТТЕУ

Басқа ақпарат:

1. Егер 30 секунд ішінде ешқандай әрекет жасалмаса, басқару тақтасы автоматты түрде бұғатталады.

2. (1) Индикатор басқару тақтасының құлыпталғанын көрсетеді

3. (2) Индикатор компрессордың жұмыс істеп тұрғанын көрсетеді.

Механикалық температураны бақылау

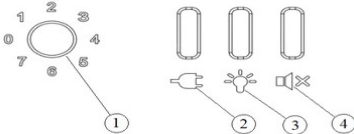

1. Температураны басқару (термостат тұтқасы).
2. Қуат индикаторы (бар болса).
3. LED жарықтандыру қосқышы.
4. Дыбыс көрсеткіші түймесі.

Жабдықты сақтау температурасын термостат арқылы реттеуге болады, егер қажет болса, жергілікті сервис бөлімінің маманына Сатудан кейін хабарласыңыз, термостаттағы "0" позициясы - шкаф өшірілген, "1" - ден "7" - ге дейін температура біртіндеп төмендейді, "7" позициясы ең төменгі температура болып табылады (салқындату күшейеді).

Температураны реттеу бойынша нұсқаулық:

1. Жазда температураны аз санмен реттеу жақсы (тұтқаның сағат тіліне қарсы айналуы 1-ден 4-ке дейін), қыста температураны көп санмен реттеу жақсы (тұтқаның сағат тілімен айналуы 4-тен 7-ге дейін).

2. Термостатты орнату кезінде шкафпен басқа операцияларды жасамаңыз!

3. Жарық индикаторы (2) Механикалық бақылау тақтасында орналасқан, жасыл жарық қуат көзіне қосылғаннан кейін жанатын қуат индикаторы болып табылады. Клиенттің талаптарына сәйкес, тек жасыл жарық немесе индикатор болмауы мүмкін.

4. Егер сіздің жабдығыңызда қуат кенеттен үзілген немесе электр қуатынан ажыратылған кезде дыбыстық көрсеткіш болса (оның таңдауы бойынша болуы), шкафтың ішіндегі индикатор термостат панеліндегі ауыстырып-қосқышты басқан кезде қосылуы немесе өшірілуі мүмкін дыбыстық сигналмен хабардар етеді (3).

5. Егер сіздің жабдықта дисплей болса (оның таңдауы бойынша болуы), қоршаған ортаға және мұздатқыштағы жүктемеге байланысты, дисплей көрсеткен температура жүктеме жазықтығының ортасындағы температурадан белгілі бір дәрежеде өзгеше болуы мүмкін.

Ескертпе:

- Кіда мұздатқыш шкаф зауыттан кетеді, термостаттың тұтқасы 4-белгіде қолайлы күйде орнатылады, қалыпты пайдалану кезінде термостат температурасының жиі өзгеруі ұсынылмайды.

- Ішкі температураны термостат тұтқасы арқылы реттеуге болады (1), "1,2,3,4,5,6,7" нақты температураны білдірмейді, Сан неғұрлым аз болса, камерадағы температура соғұрлым жоғары болады (салқындату әлсіз болады), сан неғұрлым көп болса, камерадағы температура соғұрлым төмен болады (салқындату күшті болады).

- Бұл өнім -18°C дейін және одан төмен температурада мұздатылған тағамдарды сақтауға арналған шкаф, тек балмұздақ, кекстер, мұздатылған тұшпара, мұздатылған балық, ашьяндар, ет және т. б. сияқты мұздатылған тағамдарды сақтауға жарамды. аяздан жарықшақты болдырмау үшін.

Егер сіз сатып алатын модель артқы жарықпен жабдықталған болса:

Жарықдиодты жарықтандыру есіктің артқы жағына немесе көлденең сәулеге салынған.

LED шамдар мен қосқыштарды мамандандырылған сервис орталығының қызметкерлері бөлшектеп, жөндеуі керек.

Санылаудың артындағы Жарық қосқышы: Жарық қосқышы Жарық жолағының оң жақ бұрышында орналасқан. "1" позициясы - жарықдиодты жарықтандыру қосулы, "0" позициясы - жарықтандыру өшірулі.

LED жарықтандыру қосқышы (3) термостаттың механикалық бақылау тақтасында орналасқан, коммутатор басылған кезде жарық қосылады, ол басылған кезде өшеді.

Назар аударыңыз!

Жөндеу немесе техникалық қызмет көрсету алдында, электр тогының соғуын немесе жаракат алуын болдырмау үшін, мұздатқыш шкафты қорек көзінен ажырату қажет. Мұздатқыш шкафқа техникалық қызмет көрсету кезінде немесе оның жанында өкпіге тиіп, денсаулыққа зиян келтіруі мүмкін әлдебір бұдың және қалқыма бөлшектердің жоқтығына көз жеткізіңіз.

Мұздатқыш шкафты тазалау:

Мұздатқыштың корпусын айына бір рет ластанудан тазартыңыз. Тұрақты тазалау бұйымның жаңа көрінісін сақтауға мүмкіндік береді. Сөрелердегі және мұздатқыштың басқа бөліктеріндегі шаңды құрғақ шүберекпен сүртіңіз. Егер мұздатқыш қатты ластанған болса, ласты бейтарап жуғыш зат қосып, таза шүберекпен сүртіңіз, содан кейін зат қалдықтарын дымқыл шүберекпен сүртіңіз, соңынан мұздатқышты таза шүберекпен сүртіңіз (тазартылмаған жуғыш зат пластмасса бөлшектерге зақым келтіруі мүмкін; жуғыш затты сұйылтудың дұрыс әдісі оған арналған нұсқаулықта көрсетілген). Оқшаулағыш қабатқа зақым келтірмеу үшін, корпусқа немесе мұздатқыш шкафтың бөліктеріне су құймаңыз, бұл істен шығуға әкелуі мүмкін. Айына бір рет ішкі қабырғаларынан мұзқатты кетіріңіз.

Ішкі қабырғаларын мұздан еріту:

Есіктің тығыздағыштарының жанында, әдетте, мұз пайда болады, бұл корпус пен есіктің тығыздалуы арасындағы алшақтықтың пайда болуына және салқындату тиімділігін төмендетуге әкелуі мүмкін. Мұзқатты тазарту үшін, жиынтыққа кіретін мұз қырғышты пайдаланыңыз. Төменде мұздатқыш шкафты босату арқылы еріту рәсімі сипатталған.

Ескертпе: мұзды алып тастағанда, пышақ немесе бұрағыш сияқты өткір жиекті құралдарды пайдалануға тыйым салынады.

1. Мұздатқыш шкафтан барлық азық-түлікті шығарып, оларды басқа шкафқа салыңыз.
2. Мұздатқыш шкафты қорек көзінен ажыратыңыз.
3. Есікті ашып, мұзды еріту үшін, есікті біршама уақытқа ашық қалдырыңыз.
4. Корпустың түбіндегі суды құрғақ шүберекпен сүртіп алыңыз.
5. Корпусты тазалаған соң, мұздатқыш шкафты қорек көзіне қосыңыз.
6. Мұздатқыш шкафта сақталған азық-түлікті, оның ішіндегі температура жеткілікті шамада төмен болған соң, орнына қайтарыңыз.

АҚАУЛЫҚТАРДЫ ЖОЮ

Егер мұздатқыштың жұмысында ақау байқалса, оны жөндеуге берер алдында, келесі ақаулардың жоқтығына көз жеткізіңіз.

Құрылғы қосылмайды:

- Қорек дұрыс қосылған ба?

Жеткіліксіз салқындау:

- Қоршаған ортаның температурасы тым жоғары ма?
- Есік тығыз жабылған ба?
- Мұздатқыш шкафқа күн сәулесі түсе ме?
- Мұздатқыш шкаф жылу көзіне тікелей жақын тұр ма?
- Соңғы бірнеше сағатта мұздатқыш камерада мұздатылмаған өнімдер тым көп салынған жоқ па?

Шу:

- Мұздатқыш шкаф қатты бетте орнатылған ба?
- Мұздатқыш шкаф әлдебір затқа немесе басқа жабдыққа тиіп тұрған жоқ па?
- Мұздатқыш деңгейі бойынша ашылды ма?

САТУДАН КЕЙІНГІ ҚЫЗМЕТ КӨРСЕТУ

1. Ақаулықтарды өз бетінше жою.

Әлдебір ақаулықтар анықталғанда, тікелей немесе сауда өкілі арқылы сервис орталығына жүгінер алдында, пайдаланушының осы нұсқаулығында көрсетілген барлық нұсқаулықтар мен кеңестердің сақталғанына көз жеткізіңіз.

2. Сатудан кейінгі қызмет көрсету Клиенттерді қолдау қызметі

Біз "Haier" компаниясының клиенттерді қолдау қызметіне хабарласуды, сондай - ақ бірегей қосалқы бөлшектерді пайдалануды ұсынамыз. Егер сіздің тұрмыстық техникаңызда мәселе туындаса, алдымен "Ақаулықтарды жою" тарауын оқып шығыңыз.

Егер сіз мәселенің шешімін таппасаңыз, ресми дилерге немесе біздің байланыс орталығына жүгініңіз, тегін желі нөмірлері кепілдік талонында көрсетілген.

Сервистік орталыққа жүгінгенде, өтінеміз, паспорттық тақтаушадан немесе чектен табуға болатын келесі ақпаратты дайындаңыз:

Модель _____

Сериялық нөмірі _____

Сатылған күні _____

Сондай-ақ, өтінеміз, кепілдік пен сату туралы құжаттың болуын тексеріңіз.

Маңызды! Аспапта сериялық нөмірінің болмауынан, Өндіруші аспапты сәйкестендіре алмайды, соның салдарынан кепілдік қызмет көрсете алмайды. Аспаптан зауыттық сәйкестендіруші тақтайшаларды алып тастауға тыйым салынады. Зауыттық тақтайшалардың болмауы кепілді міндеттемелерді орындаудан бас тартуға себеп болуы мүмкін.

Осы құжатқа алдын ала ескертусіз өзгерістер енгізілуі мүмкін.

ТЕХНИКАЛЫҚ СИПАТТАМАЛАРЫ

Модель	Климаттық сыныбы	Электр тогынан зақымданудан қорғау сыныбы	Температура диапазоны	Түзетілген шу деңгейі, дБА	Тиймді көлемі, л	Жеткізілетін қуаттылық, Вт	Номиналды кернеу, В	Ток жиілігі, Гц	Салқындатқыш агент	Салқындатқыш агенттің салмағы, г	Бұйымның габариттері ШХД хВ
SD-206***	Class 7	I	≤-18	52	203	135	220-240V	50	R290	56	740x650x845
SD-336***	Class 7	I	≤-18	55	331	190	220-240V	50	R290	65	1075x650x845
SD-416***	Class 7	I	≤-18	55	417	210	220-240V	50	R290	72	1300x650x845
SD-516***	Class 7	I	≤-18	58	513	250	220-240V	50	R290	85	1550x650x845

7 СЫНЫП: Температура +35°C, салыстырмалы ылғалдылық 75%.

*** жабдықтың әртүрлі сипаттамаларын білдіреді.

СУЫТУ СХЕМАСЫ

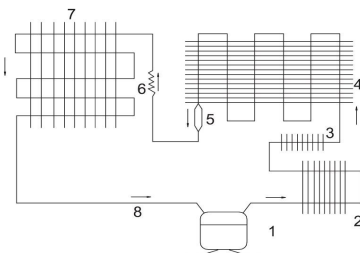

1. Компрессор
2. Қосымша конденсатор
3. Конденсат жинау түтігі
4. Ішкі конденсатор
5. Құрғақ сүзгі
6. Капилляр түтікше
7. Буландырғыш
8. Соратын түтік

ЭЛЕКТРЛІК ҚОСЫЛЫСТАР СХЕМАСЫ

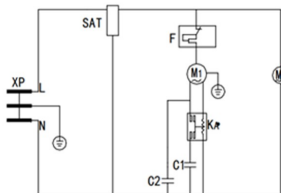

SD-516AEC/AE
 XP - Штгелсельді айыр; SAT- Термостат;
 F - Қорғаныс релесі; M1-Компрессор;
 M2 - салқындату желдеткіші; KA-Стартер
 C1 - іске қосу сыйымдылығы (жүзеге асыру кезінде);
 C2 - пайдалану сыйымдылығы (жүзеге асыру кезінде)

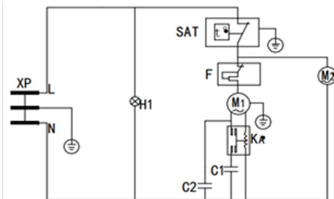

SD-516AMC/AM
 XP - штгелсель ашасы; SAT - Термостат;
 F - қорғаныс релесі; H1 - қуат индикаторы;
 M1 - Компрессор; M2 - желдеткіш салқындату;
 KA - Стартер; C1 - іске қосу сыйымдылығы (жүзеге асыру кезінде);
 C2 - пайдалану сыйымдылығы (жүзеге асыру кезінде)

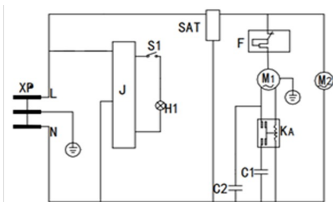

SD-516AELC/AEL
 XP - Штгелсель ашасы; SAT – Термостат;
 S1 - Артқы жарық қосқышы; F - қорғаныс релесі;
 J - қорек қалқаны; M1 - Компрессор; KA - Стартер;
 H1 - ішкі подсветка; M2 – Салқындату желдеткіші;
 C1 - іске қосу сыйымдылығы (жүзеге асыру кезінде);
 C2 - Пайдалану сыйымдылығы (жүзеге асыру кезінде)

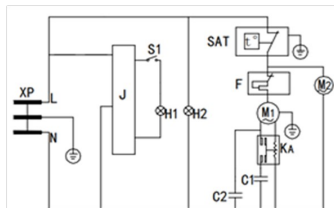

SD-516AMLC/AML
 XP - Штгелсель ашасы; SAT - Термостат; J-қорек қалқаны;
 S1 - артқы жарық қосқышы; F - қорғаныс релесі;
 M1-Компрессор; H1 - ішкі подсветка;
 H2-қуат индикаторы; M2-салқындату желдеткіші;
 KA-Стартер; C1 - іске қосу сыйымдылығы (жүзеге асыру кезінде);
 C2-пайдалану сыйымдылығы (жүзеге асыру кезінде)

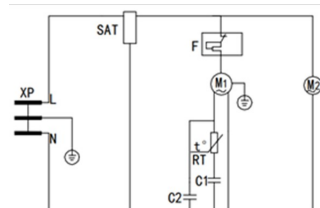

SD-206/336/416AEC/AE
 XP - штгелсель ашасы; SAT - Термостат;
 F - қорғаныс релесі; M1 - Компрессор;
 M2 - салқындату желдеткіші; RT - Стартер;
 C1 - іске қосу сыйымдылығы (жүзеге асыру кезінде);
 C2 - пайдалану сыйымдылығы (жүзеге асыру кезінде)

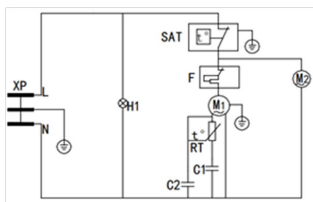

SD-206/336/416 AMC/AM
 XP - штгелсель ашасы; SAT - Термостат;
 F - қорғаныс релесі; M1 - Компрессор;
 H1 - қуат индикаторы; M2 - салқындату желдеткіші;
 RT - Стартер; C1 - іске қосу сыйымдылығы (жүзеге асыру кезінде);
 C2 - пайдалану сыйымдылығы (жүзеге асыру кезінде)

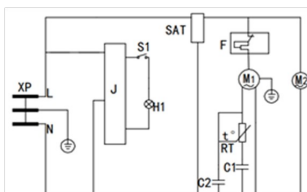

SD-206/336/416AELC/AEL
 XP - штгелсель ашасы; SAT - Термостат;
 S1 - артқы жарық қосқышы; F - қорғаныс релесі;
 J - қуат қалқаны; M1 - Компрессор;
 H1 - ішкі подсветка; M2 - желдеткіш салқындату;
 RT - Стартер; C1 - іске қосу сыйымдылығы (жүзеге асыру кезінде);
 C2 - пайдалану сыйымдылығы (жүзеге асыру кезінде)

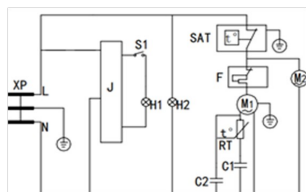

SD-206/336/416 AMLC/AML
 XP - штгелсель ашасы; SAT - Термостат;
 S1 - артқы жарық қосқышы; F - қорғаныс релесі;
 J - қуат қалқаны; M1 - Компрессор;
 H1 - ішкі подсветка; H2 - қуат индикаторы;
 M2 - салқындату желдеткіші; RT - Стартер;
 C1 - іске қосу сыйымдылығы (жүзеге асыру кезінде);
 C2 - пайдалану сыйымдылығы (жүзеге асыру кезінде)

Перед початком експлуатації

Характеристики приладу.....23
 Компоненти.....23
 Запобіжні заходи.....23
 Запобіжні заходи при поводженні з приладом.....25
 Запобіжні заходи при експлуатації.....25

Початок експлуатації

Встановлення.....26
 Експлуатація.....26
 Регулювання температури.....27

Технічне обслуговування та ремонт

Регулярне технічне обслуговування.....29
 Усунення несправностей.....29
 Післяпродажне обслуговування.....29

Технічні дані

Технічні характеристики.....30
 Схема охолодження.....30
 Схема електричних з'єднань.....31
 Установка тримача цінника і замка.....41

ТРАНСПОРТУВАННЯ ТА ЗАБЕРІГАННЯ

Перевозити та зберігати морозильну шафу необхідно в заводській упаковці, згідно із зазначеними на ній маніпуляційними знаками. Дотримуйтеся обережності при завантаженні, розвантаженні та транспортуванні. Транспорт та сховища повинні забезпечувати захист морозильної шафи від атмосферних опадів та механічних пошкоджень.

UA



Значення зображення перекресленого сміттєвого контейнеру на колесах:

Не викидайте електроприлади як невідсортовані побутові відходи. Їх утилізація дозволяється лише в спеціалізованих пунктах збору. Зверніться до місцевих наглядових органів за інформацією про доступні способи утилізації.

Якщо електроприлади утилізуються на полігонах або звалищах, небезпечні речовини можуть потрапляти в ґрунтові води і потім в харчовий ланцюжок, завдаючи шкоди вашому здоров'ю та добробуту.

При заміні старого обладнання на нове продавець за законом зобов'язаний забрати ваше старе обладнання для утилізації безкоштовно

Документи та аксесуари:

Модель	Інструкція	Ніжка	Скребок для разморожу	Ключі для замка, замок / ключ	Тримач цінника
SD-206***	1	4	1	1/2	1
SD-336***	1	4	1	1/2	2
SD-416***	1	4	1	1/2	2
SD-516***	1	4	1	1/2	2

*** позначає різні специфікації обладнання.

ХАРАКТЕРИСТИКИ ПРИЛАДУ

- 1 Ця нова серія морозильних шаф, вироблених нашою компанією, є першим поколінням шаф, призначених для комерційного використання. Вони поєднують в собі європейський і азіатський дизайн з використанням унікальних китайських технологій, вигідно відрізняються елегантним зовнішнім виглядом, швидко охолоджують продукти і споживають мало енергії. Ці морозильні шафи широко використовуються при продажу всіх видів заморожених продуктів і оптимально пристосовані під Продукти харчування та напої.
- 2 Широкий діапазон температур дозволяє морозильній шафі працювати в звичайному режимі і зберігати продукти харчування свіжими, коли температура навколишнього середовища досягає 35 °С.
- 3 Загартоване теплоотражаюче скло зі спеціальним покриттям сприяє економії енергії.
- 4 Використання сучасних технологій дозволяє знизити можливість утворення конденсату на кришці морозильної камери, обладнання так само має функцію фільтрації скидання конденсату.
- 5 У морозильній шафі для широкої рами, де ширина 275мм навантаження не повинна перевищувати 25кг. Для вузької рами де ширина 225мм навантаження не повинно перевищувати 15кг.
- 6 Залежно від комплектації та моделі морозильної камери можуть комплектуватися міткою NFC. Цю мітку NFC можна відсканувати, на місці позначена на корпусі “NFC”, щоб отримати дані з чіпа. Якщо модель не укомплектована NFC, сканування неможливе.

КОМПОНЕНТИ



1. Нижні скляні дверцята
2. Кошик для продуктів
3. Світлодіодне підсвічування (конфігурація залежить від моделі)
4. Верхні скляні дверцята
5. Електронне управління (в залежності від конфігурації)
6. Вимикач підсвічування (конфігурація залежить від моделі)
7. Ролики
8. Механічне управління (в залежності від конфігурації)

У конструкцію приладів Haier постійно вносяться зміни та удосконалення, тому конкретна морозильна шафа може дещо відрізнятися від представленого в даному керівництві.

Компанія Haier приносить вибачення за можливі незручності. Зміст цього посібника може бути змінений без попереднього повідомлення.

Щоб отримати точне уявлення про зовнішній вигляд, колір та текстуру приладу, необхідно ознайомитися з реальним зразком.

ЗАПОБІЖНІ ЗАХОДИ

Користувач зобов'язаний дотримуватися всіх заходів безпеки, зазначених в цьому посібнику. Користувач несе всю відповідальність за можливі наслідки при недотриманні цієї вимоги.

Користувач зобов'язаний дотримуватися правил техніки безпеки та вказівок цього посібника, щоб уникнути можливих травм.

Знаки “Увага”, “Заборонено” та “Небезпечно”:



Інформація, зазначена знаком “Увага”, відноситься до заходів безпеки у відношенні як приладу, так і користувача. Таких вказівок слід неухильно дотримуватися.

ЗАПОБІЖНІ ЗАХОДИ



Інформація, зазначена знаком “Заборонено”, стосується неприпустимих дій. Невиконання таких вказівок може призвести до поломки морозильної шафи або отримання травм.



Цей знак наноситься на кришки високовольтних електроприладів та попереджає про ризик ураження електричним струмом. Такі прилади може розкривати лише кваліфікований персонал.

❗ Використовуйте електроживлення з параметрами, зазначеними на паспортній таблиці морозильної шафи. Підключення до електроживлення з напругою або частотою, відмінними від зазначених на паспортній таблиці, може призвести до пожежі або ураження електричним струмом.

❗ При пошкодженні шнура живлення він підлягає заміні виробником, його сервісним представником або фахівцем з відповідною кваліфікацією.

⚡ Забороняється використовувати морозильну шафу на відкритому повітрі. Попадання на неї крапель дощу може призвести до короткого замикання та/або ураження електричним струмом.

⚡ Не допускається зберігання в морозильній шафі таких агресивних речовин, як кислоти та луги. Недотримання цього правила може призвести до пошкодження внутрішніх компонентів та електрообладнання.

❗ Забороняється експлуатація морозильної шафи в середовищах з вибухонебезпечними парами.

❗ До технічного обслуговування морозильної шафи допускаються лише уповноважені фахівці.

⚡ Не рекомендується використовувати подовжувальний шнур.

❗ Зношені або пошкоджені електричні шнури підлягають негайному ремонту або заміні. Не допускається використання шнура або вилки з тріщинами або слідами корозії.

❗ Не використовуйте електроприлади всередині відсіки морозильної шафи, якщо вони не відповідають типу, рекомендованому виробником.

⚡ Якщо шафа підлягає утилізації, слід демонтувати дверцята, що знизить небезпеку для дітей. Легкозаймисті піноматеріали повинні утилізуватися лише уповноваженими фахівцями.

⚡ До використання приладу допускаються діти віком від 8 років, особи з обмеженими фізичними або розумовими здібностями, а також особи з відсутністю досвіду та знань, якщо вони роблять це під наглядом або після ознайомлення з правилами безпечного використання приладу, усвідомлюючи при цьому можливі небезпеки. Дітям заборонено грати з приладом. Діти не допускаються до чищення пристрою без нагляду дорослих.

❗ Цей прилад слід використовувати тільки за прямим призначенням відповідно до вказівок цього посібника.

❗ У разі витoku горючого газу перекрийте вентиль контуру подачі газу, відкрийте двері та вікна для провітрювання приміщення, при цьому не підключайте і не від'єднуйте морозильну шафу.

⚡ Користувачеві забороняється розбирати, ремонтувати або модифікувати морозильну шафу самостійно. Проведення таких робіт неуповноваженими фахівцями може призвести до виникнення пожежі або отримання травм.

❗ Після вимикання морозильної шафи її можна знову увімкнути не раніше, ніж через 5 хвилин, щоб уникнути пошкодження компресора або системи. Перш ніж приступити до ремонту або технічного обслуговування морозильної шафи її необхідно від'єднати від мережі живлення. Не допускайте скручування та пошкодження мережевого шнура.

❗ Утилізація морозильної шафи повинна проводитися кваліфікованим персоналом. Дверцята необхідно зняти, щоб уникнути нещасних випадків (наприклад, удусення).

❗ При від'єднанні морозильної шафи від мережі живлення слід триматися за вилку мережевого шнура, а не сам шнур, щоб уникнути ураження електричним струмом або виникнення пожежі внаслідок короткого замикання.

⚡ Не торкайтеся вологими руками елементів електрообладнання, наприклад, штепсельної вилки або вимикача, щоб уникнути ураження електричним струмом.

ЗАПОБІЖНІ ЗАХОДИ

⊗ Зберігання в морозильній шафі скляних пляшок або консервованих продуктів не допускається, щоб уникнути появи тріщин під впливом температури, які можуть призвести до травм.

⊗ Не торкайтеся голими руками продуктів, що зберігаються в морозильній шафі. Доторкання до замороженого продукту або внутрішньої стінки морозильної шафи голими руками може призвести до обмороження.

❗ Під час ремонту надягайте рукавички, щоб уникнути травм об гострі краї та кути.

⊗ Якщо морозильна шафа довгий час не використовується, вимкніть її від мережі живлення, щоб уникнути ураження електричним струмом, короткого замикання або пожежі внаслідок зносу мережевого шнура.

❗ Якщо морозильна шафа довгий час не використовується, залишаючись без нагляду, не підпускайте до неї дітей та переконайтеся, що її дверцята неможливо повністю закрити.

❗ Не допускається зберігання в морозильній шафі таких вибухонебезпечних речовин, як аерозольні балони з легкозаймистими речовинами.

Увага! Щоб уникнути ураження електричним струмом завжди вимикайте морозильник перед чищенням. Недотримання цього попередження може призвести до смерті або травм.

Увага! Не допускайте засмічення вентиляційних отворів в корпусі приладу або в системі, в яку він вбудований.

Увага! Не використовуйте механічні пристрої або інші засоби для прискорення процесу розморожування, окрім рекомендованих виробником.

Увага! Не допускайте пошкодження контуру холодоагенту.

Увага! Перед використанням засобів для чищення необхідно ознайомитися з інструкціями виробника та запобіжними заходами, щоб уникнути травм і пошкодження приладу.

ЗАПОБІЖНІ ЗАХОДИ ПРИ ПОВОДЖЕННІ З ПРИЛАДОМ

Для переміщення морозильної шафи перед розпакуванням можна використовувати вилочний навантажувач або вантажозахоплювальний пристрій.

При використанні автонавантажувача вила слід вставляти в гнізда під днищем морозильної шафи.

При використанні вантажозахоплювального пристрою морозильну шафу слід захоплювати знизу з обох сторін.

Примітка: при переміщенні не нахилийте морозильну шафу більш ніж на 45°.

ЗАПОБІЖНІ ЗАХОДИ ПРИ ЕКСПЛУАТАЦІЇ

- Перш ніж помістити в морозильну шафу продукти, переконайтеся, що температура всередині опустилася до достатнього рівня. При цьому продукти слід поміщати партіями, щоб уникнути підвищення температури.
- Очистіть морозильник розведеним нейтральним миючим засобом (нерозбавлений миючий засіб може пошкодити пластмасові деталі; правильний спосіб розведення миючого засобу вказаний в інструкції до нього). Не допускається використання кистей, кислот, бензину, мильного порошку, миючих порошків або гарячої води для очищення морозильника, оскільки це може пошкодити пофарбовані поверхні та пластмасові/гумові деталі. Не допускається використання легких розчинників, наприклад, бензину, для очищення пластмасових/гумових деталей.
- Після того, як морозильна шафа пропрацює деякий час, на її внутрішній стінці утворюється налідь. Товстий шар льоду негативно впливає на охолоджуючий ефект та збільшує споживання енергії. Тому необхідно зчищати льодяний наліт всередині морозильної шафи, коли його товщина досягає приблизно 5 мм, за допомогою скребка.

ЗАПОБІЖНІ ЗАХОДИ ПРИ ЕКСПЛУАТАЦІЇ

- Перед розморожуванням вийміть всі продукти, які зберігаються в морозильній шафі, і помістіть їх в іншу шафу, щоб уникнути псування внаслідок підвищення температури.
- Під внутрішньою обшивкою морозильної шафи розташовано багато охолоджуючих змійовиків. Тому не можна видаляти налідь такими гострими інструментами, як ніж, стамеска, викрутка і т.і. Будьте обережні, щоб не подрпати випарні трубки в процесі розморожування, це може призвести до збоїв в роботі морозильної шафи.

ВСТАНОВЛЕННЯ

Розпакування морозильної шафи:

Видаліть всі пакувальні матеріали. До них відносяться піддон, а також вся липка стрічка, за допомогою якої закріплені приладдя всередині та зовні морозильної шафи.

Увага!

Не допускається заземлення морозильної шафи через газопровід, водопровід, телефонну лінію, освітлювальну апаратуру і т.і., щоб уникнути ураження електричним струмом.

Після встановлення мережева вилка повинна бути легко доступна, щоб її можна було швидко від'єднати в надзвичайній ситуації.

Вентиляційний отвір морозильної шафи не повинен затулятися сторонніми предметами.

Не допускається встановлення морозильної шафи у вологих середовищах та місцях, схильних до впливу бризок/аерозолів води, щоб уникнути короткого замикання та ураження електричним струмом внаслідок зменшення опору ізоляції.

Виберіть для морозильної шафи підходяще місце на твердій рівній поверхні далеко від прямих сонячних променів та джерел тепла (радіаторів, нагрівачів, кухонних приладів і т.і.).

Морозильна шафа призначена лише для самостійного встановлення і не підходить для вбудовування.

Введення в експлуатацію:

При першому використанні морозильної шафи виконайте наступні дії:

1. Після завершення встановлення залиште морозильну шафу у вимкненому стані не менше ніж на 24 години, перш ніж увімкнути її.

2. Під'єднайте мережевий шнур до відповідного роз'єму відповідно до інструкції.

Правильна циркуляція повітря:

1. Щоб морозильна шафа працювала максимально ефективно, необхідно встановити її у місці з належною циркуляцією повітря, де використовуються відповідні фітинги та електричні з'єднання.

2. Нижче вказані розміри рекомендованого вільного простору навколо морозильної шафи:

- З боків 2 дюйми (50 мм)
- Зверху 2 дюйми (50 мм)
- Ззаду 4 дюйми (100 мм)

3. Не заповнюйте морозильну шафу понад міру, щоб не перешкоджати правильній внутрішній циркуляції повітря.

ЕКСПЛУАТАЦІЯ

Увага!

Перш ніж помістити продукти для зберігання в морозильну шафу, переконайтеся, що температурний діапазон морозильної шафи відповідає температурі цих продуктів. В іншому випадку вони можуть зіпсуватися, оскільки морозильна шафа не зможе досягти необхідної температури, що призведе до непотрібних витрат.

Заборонено!

Морозильна шафа призначена для зберігання продуктів. Категорично забороняється одночасно поміщати в неї багато відносно гарячих продуктів, це може призвести до тривалої безперервної роботи компресора та його пошкодження, при цьому температура всередині шафи не зменшиться. Обов'язково поміщайте продукти в шафу партіями та знижуйте температуру

ЕКСПЛУАТАЦІЯ

всередині неї поступово до необхідного рівня.

Не прискорюйте процес розморожування за допомогою будь-якого пристосування або методу, не рекомендованого виробником.

1. Не поміщайте в морозильну шафу занадто багато продуктів та не перевищуйте лінію завантаження.
2. Для належної циркуляції охолоджуючого повітря в морозильній шафі має бути достатньо вільного простору.
3. При очищенні морозильної шафи забороняється використовувати агресивні миючі засоби, гарячу воду, пральний порошок або кислоту.
4. Не допускається чистити морозильну шафу струменем води. При очищенні морозильної шафи забороняється використовувати жорсткі щітки (включаючи дротяні).
5. Не допускається використовувати металеві або інші гострі інструменти для сколювання льоду.
6. Для нагріву та розморожування не допускається використовувати електричні нагрівачі.

Ознаки, які не відносяться до несправностей

Ознака	Причина та спосіб усунення
У морозильній шафі чути звук рідини, що перетікає.	Це звук холодоагенту, що перетікає в циркуляційній системі холодильної установки. Це нормальне явище.
На поверхні скляних дверцят іноді утворюється налідь.	Вологість повітря занадто висока. Протріть скло, використовуючи лише м'яку тканину.
Морозильна установка не працює довгий час, при цьому температура всередині дуже низька.	Це показник високої якості ізоляції та низького рівня втрат при охолодженні. Це нормальне явище.

РЕГУЛЮВАННЯ ТЕМПЕРАТУРИ

Електронний контроль температури

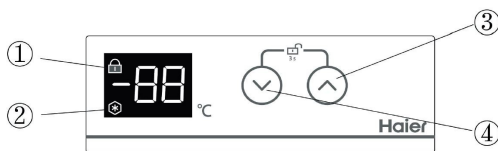

Примітка:

Температура за замовчуванням була встановлена, коли морозильна шафа залишає завод. При щоденній роботі морозильної шафи не рекомендується часто змінювати температуру для охолодження.

Панель керування показує поточну температуру в морозильній камері. Температуру можна встановити наступним чином:

1. Одночасно натисніть кнопки (3) та (4), утримуйте їх протягом 3 секунд, щоб розблокувати панель керування.
2. Натисніть кнопку (3) або (4), щоб знизити або підвищити температуру.
3. Одночасно натисніть кнопки (3) та (4), утримуйте їх протягом 3 секунд, щоб заблокувати панель керування.

Інша інформація:

1. Панель керування автоматично блокується, якщо протягом 30 секунд не проводиться ніяких дій.
2. (1) індикатор показує, що панель керування заблокована
3. (2) індикатор показує, що компресор працює.

РЕГУЛЮВАННЯ ТЕМПЕРАТУРИ

Механічний контроль температури

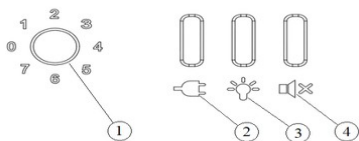

1. Управління температурою (Ручка термостата).
2. Індикатор живлення (при наявності).
3. Вимикач LED підсвічування.
4. Кнопка звукової індикації.

Температуру зберігання обладнання можна регулювати через термостат, якщо необхідно, то звертайтеся до фахівця відділу місцевого сервісу після продажу, положення «0» в термостаті - шафа відключений, з «1» по «7» температура поступово знижується, положення «7» є найнижчою температурою (охолодження відбувається сильніше).

Керівництво по регулюванню температури:

1. Влітку краще регулювати температуру в положення з меншим числом (обертання ручки проти годинникової стрілки в інтервалі від 1 до 4), взимку краще регулювати температуру в положенні з великим числом (обертання ручки за годинниковою стрілкою в інтервалі від 4 до 7).

2. Не проводьте інші операції з шафою під час налаштування термостата!

3. Світловий індикатор (2) розташований на панелі механічного контролю, зелене світло є індикаторному харчування, який загоряється після підключення до мережі живлення. Відповідно до вимог клієнта, можливо, тільки зелене світло, або відсутність індикатора.

4. Якщо у вашому обладнанні є звукова індикація (її наявність За вибором), коли харчування раптово переривається або відключається від електрики, індикатор, що знаходиться всередині шафи, сповістить звуковим сигналом, який може бути включений або вимкнений при натиску перемикача на панелі термостата (3).

5. Якщо у вашому обладнанні є дисплей (його наявність За вибором), в залежності від навколишнього середовища і навантаження в морозильній шафі, температура, показана дисплеєм може бути в деякій мірі відрізняється від температури в центрі площини навантажень.

Примітка:

- Кгда морозильна шафа залишає завод, ручку термостата установлюють у відповідному положенні на позначці 4, при звичайному використанні не рекомендовано часта зміна температури термостата.

- Внутрішню температуру можна регулювати через ручку термостата (1), "1,2,3,4,5,6,7" не означає конкретних температур, чим менше число, тим вище температура в камері (охолодження відбувається слабкіше), чим більше число, тим нижче температура в камері (охолодження відбувається сильніше).

- Даний продукт являє собою шафу для зберігання заморожених продуктів з температурою до -18°C і нижче, придатне тільки для зберігання заморожених продуктів, таких як морозиво, кекси, заморожені пельмені, заморожена риба, креветки, м'ясо і т.д. не можна класти теплі продукти, не можна класти скляні судини з рідиною, фрукти, овочі і т. д. щоб уникнути тріщини від морозу.

Якщо купується вами модель оснащена підсвічуванням:

LED підсвічування вбудована в задню частину дверного отвору або в поперечній Балці.

LED підсвічування і перемикач повинні бути демонтовані і відремонтовані співробітниками спеціалізованого сервісного центру.

Перемикач освітлення в задній частині отвору: перемикач освітлення розташований на правому куті смуги освітлення. Положення "1 « - LED підсвічування включена, положення "0" - підсвічування вимкнена.

Вимикач LED підсвічування (3) знаходиться на панелі механічного контролю термостата, при натисканні перемикача світло включається, при його віджатті вимикається.

Увага!

Перед проведенням ремонту або технічного обслуговування морозильну шафу необхідно від'єднати від джерела живлення, щоб уникнути ураження електричним струмом або отримання травм. Переконайтеся, що при проведенні технічного обслуговування в морозильній шафі та поруч з нею відсутні будь-які пари та зважені частки в повітрі, які при потраплянні в легені могли б завдати шкоди здоров'ю.

Очищення морозильної шафи:

Очищуйте корпус морозильної шафи від забруднень раз на місяць. Регулярне очищення дозволить зберегти новий зовнішній вигляд приладу. Протирайте пил на полицях та інших частинах морозильної шафи сухою тканиною. При сильному забрудненні морозильника видаліть бруд чистою тканиною з нейтральним миючим засобом, потім витріть залишки засобу вологою тканиною, після чого протріть морозильну шафу насухо чистою тканиною (нерозбавлений миючий засіб може пошкодити пластмасові деталі; правильний спосіб розведення миючого засобу вказаний в інструкції до нього). Не лейте воду на корпус або у відсіки морозильної шафи, щоб уникнути пошкодження ізоляційного шару, що може призвести до відмов в роботі. Раз на місяць видаляйте налідь з внутрішніх стінок.

Розморожування внутрішніх стінок:

Поблизу ущільнень дверцят зазвичай утворюється налідь, яка може призвести до утворення зазору між корпусом та ущільненням дверцят і знизити ефективність охолодження. Для очищення нальоді використовуйте скребок для льоду, що входить у комплект постачання. Нижче описана процедура розморожування з розвантаженням морозильної шафи.

Примітка: при видаленні льоду забороняється використовувати такі інструменти з гострими крайками, як ніж або викрутка.

1. Вийміть з морозильної шафи всі продукти та помістіть їх в іншу шафу.
2. Від'єдняйте морозильну шафу від мережі живлення.
3. Відкрийте дверцята та залиште їх відкритими на деякий час для розморожування.
4. Сухою тканиною зберіть воду в нижній частині корпусу.
5. Після очищення корпусу підключіть морозильну шафу до мережі живлення.
6. Знову завантажте продукти, що зберігалися в морозильній шафі, після того, як температура всередині неї стане досить низькою.

УСУНЕННЯ НЕСПРАВНОСТЕЙ

Якщо в роботі морозильної шафи спостерігаються збої, то перш ніж віддати її в ремонт, переконайтеся у відсутності наступних несправностей.

Пристрій не вмикається:

- Живлення підключено правильно?

Недостатнє охолодження:

- Занадто висока температура навколишнього середовища?
- Дверцята закриті щільно?
- На морозильну шафу потрапляють прямі сонячні промені?
- Морозильна шафа знаходиться в безпосередній близькості від джерела тепла?
- В морозильну камеру було завантажено занадто багато незаморожених продуктів в останні кілька годин?

Шум:

- Морозильна шафа встановлена на твердій поверхні?
- Морозильна шафа торкається будь-якого предмета або іншого обладнання?
- Чи виставлявся морозильна шафа за рівнем?

ПІСЛЯПРОДАЖНЕ ОБСЛУГОВУВАННЯ

1. Самостійне усунення несправностей.

При виявленні будь-якої несправності, перед зверненням в сервісний центр безпосередньо або через торгового представника, переконайтеся, що дотримані всі інструкції та поради, зазначені в даному посібнику користувача.

ПІСЛЯПРОДАЖНЕ ОБСЛУГОВУВАННЯ

2. Післяпродажне обслуговування Служба підтримки клієнтів

Ми радимо звертатися в службу підтримки клієнтів компанії "Haier", а також використовувати оригінальні запасні частини. Якщо у вас виникли проблеми з вашою побутовою технікою, будь ласка, спочатку вивчіть розділ "Усунення несправностей".

Якщо ви не знайшли вирішення проблеми, будь ласка, зверніться: до вашого офіційного дилера або в наш колл-центр, номери безкоштовної лінії вказані в гарантійному талоні.

Звертаючись в наш сервісний центр, будь ласка, підготуйте наступну інформацію, яку ви можете знайти на паспортній табличці та в чеку:

Модель _____

Серійний номер _____

Дата продажу _____

Також, будь ласка, перевірте наявність гарантії та документів про продаж.

Важливо! Відсутність на приладі серійного номера унеможливило для виробника ідентифікацію приладу і, як наслідок, його гарантійне обслуговування. Забороняється видаляти з приладу заводські ідентифікуючі таблички. Відсутність заводських табличок може стати причиною відмови виконання гарантійних зобов'язань.

У цей документ можуть бути внесені зміни без попереднього повідомлення.

ТЕХНІЧНІ ХАРАКТЕРИСТИКИ

Модель	Кліматичний клас	Клас захисту від ураження електричним струмом	Діапазон температури, °C	Корегований рівень шуму, дБА	Ефективний об'єм, л	Підвідна потужність, Вт	Номінальна напруга,В	Частота струму,Гц	Хладагент	Маса хладагента,г	Габарити приладу ШxГxВ
SD-206***	Class 7	I	≤-18	52	203	135	220-240V	50	R290	56	740x650x845
SD-336***	Class 7	I	≤-18	55	331	190	220-240V	50	R290	65	1075x650x845
SD-416***	Class 7	I	≤-18	55	417	210	220-240V	50	R290	72	1300x650x845
SD-516***	Class 7	I	≤-18	58	513	250	220-240V	50	R290	85	1550x650x845

КЛАС 7: Температура +35°C, відносна вологість 75%.

*** позначає різні специфікації обладнання.

СХЕМА ОХОЛОДЖЕННЯ

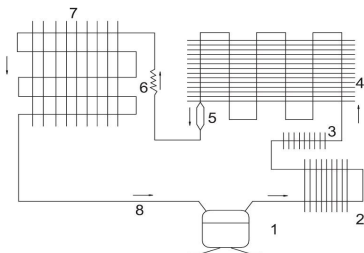

1. Компресор
2. Допоміжний конденсатор
3. Трубка збору конденсату
4. Внутрішній конденсатор
5. Сухий фільтр
6. Капілярна трубка
7. Випарник
8. Всмоктувальна трубка

СХЕМА ЕЛЕКТРИЧНИХ З'ЄДНАНЬ

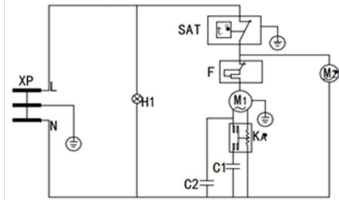

SD-516AMC/AM

XP - Штепсельна вилка; SAT - Термостат;
F - Захисне реле; H1 - індикатор живлення;
M1 - компресор; M2 - Вентилятор охолодження;
Ka - Стартер; C1 - Пускова сміть (при здійсненні);
C2 - Експлуатаційна сміть (при здійсненні)

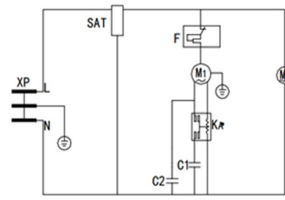

SD-516AEC/AE

XP - Штепсельна вилка; SAT - Термостат;
F - Захисне реле; M1 - Компресор;
M2 - Вентилятор охолодження; Ka - Стартер
C1 - Пускова сміть (при здійсненні);
C2 - Експлуатаційна сміть (при здійсненні)

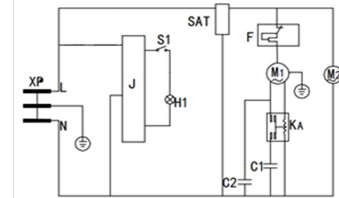

SD-516AELC/AEL

XP - Штепсельна вилка; SAT - Термостат;
S1 - Перемикач підсвічування; F - Захисне реле;
J - Щит живлення; M1 - Компресор; Ka - Стартер;
H1 - Внутрішня підсвітка; M2 - Вентилятор охолодження;
C1 - Пускова сміть (при здійсненні);
C2 - Експлуатаційна сміть (при здійсненні)

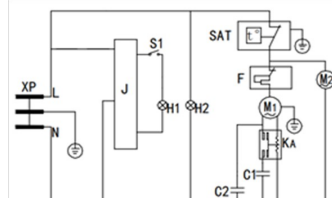

SD-516AMLC/AML

XP - Штепсельна вилка; SAT - Термостат; J - Щит живлення;
S1 - Перемикач підсвічування; F - Захисне реле;
M1 - Компресор; H1 - Внутрішня підсвітка;
H2 - індикатор живлення; M2 - Вентилятор охолодження;
Ka - Стартер; C1 - Пускова сміть (при здійсненні);
C2 - Експлуатаційна сміть (при здійсненні)

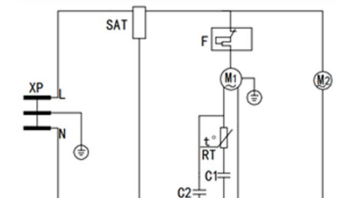

SD-206/336/416AEC/AE

XP - Штепсельна вилка; SAT - Термостат;
F - Захисне реле; M1 - Компресор;
M2 - Вентилятор охолодження; RT - Стартер;
C1 - Пускова сміть (при здійсненні);
C2 - Експлуатаційна сміть (при здійсненні)

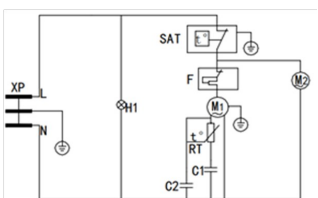

SD-206/336/416 AMC/AM

XP - Штепсельна вилка; SAT - Термостат;
F - Захисне реле; M1 - Компресор;
H1 - індикатор живлення; M2 - Вентилятор охолодження;
RT - Стартер; C1 - пускова сміть (при здійсненні);
C2 - Експлуатаційна сміть (при здійсненні)

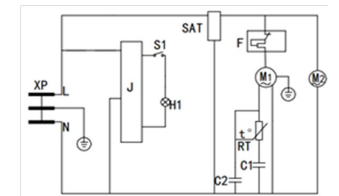

SD-206/336/416AELC/AEL

XP - Штепсельна вилка; SAT - Термостат;
S1 - Перемикач підсвічування; F - Захисне реле;
J - Щит живлення; M1 - Компресор;
H1 - Внутрішня підсвітка; M2 - Вентилятор охолодження;
RT - Стартер; C1 - Пускова сміть (при здійсненні);
C2 - Експлуатаційна сміть (при здійсненні)

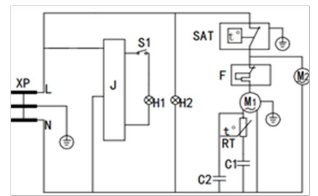

SD-206/336/416 AMLC/AML

XP - Штепсельна вилка; SAT - Термостат;
S1 - Перемикач підсвічування; F - Захисне реле;
J - Щит живлення; M1 - Компресор;
H1 - Внутрішня підсвітка; H2 - індикатор живлення;
M2 - Вентилятор охолодження; RT - Стартер;
C1 - Пускова сміть (при здійсненні);
C2 - Експлуатаційна сміть (при здійсненні)

MUNDARIJA

Ishlatishdan oldin	
Mahsulot ta'rif.....	33
Tarkibiy qismlar.....	33
Ehtiyot choralari.....	33
Mahsulotdan foydalanganda ehtiyot choralari.....	35
Ishlatishda ehtiyot choralari.....	35
Ishlatishni boshlash	
o'rnatish.....	36
Ishlatish.....	36
Haroratni nazorat qilish.....	37
Texnik xizmat ko'rsatish va ta'mirlash	
Muntazam texnik xizmat ko'rsatish.....	38
Nosozliklarni bartaraf etish.....	39
Sotishdan keyingi xizmat ko'rsatish.....	39
Texnik ma'lumotlar	
Texnik xususiyatlari.....	40
Sovutish chizmasi.....	40
Elektr ulanishlar chizmasi.....	40
Narxlari yorlig'i va qulf egasini o'rnatish.....	41

TASHISH VA SAQLASH

Muzlatish shkafini ko'rsatilgan manipulyatsiya belgilariga muvofiq asl o'ramida tashish va saqlash kerak. Yuklashda, tushirishda va tashishda ehtiyot bo'ling. Tashish va saqlash joylari muzlatish shkafini yog'ingarchiliklardan va mexanik shikastlardan himoya qilishni ta'minlashi kerak.



Chizib tashlangan g'ildirakli axlat qutisi tasvirining ma'nosi:

Elektr qurilmalarini saralanmagan maishiy chiqindilar sifatida tashlab yubormang. Ularni utilitatsiya qilish faqat maxsus yig'ish punktlarida ruxsat etiladi. Mavjud utilitatsiya qilish yo'llari haqida ma'lumot olish uchun mahalliy nazorat idoralariga murojaat qiling.

Agar elektr jihozlari poligon yoki chiqindixonalarga tashlansa, xavfli moddalar yer osti suvlariga tushib va so'ngra oziq-ovqat zanjiriga kirib, sizning sog'ligingiz va farovonligingizga zarar yetkazishi mumkin.

Eski uskunani yangisiga almastirganda sotuvchi qonunga muvofiq eski uskunangizni utilitatsiya uchun bepul olib ketishi shart.

Hujjatlar va aksessuarlar:

Model	Ko'rsatma	Oyoqlari	Muzdan tushirish uchun	Culf uchun kalitlar, quif / kalit	Narxlari yorlig'i egasi
SD-206***	1	4	1	1/2	1
SD-336***	1	4	1	1/2	2
SD-416***	1	4	1	1/2	2
SD-516***	1	4	1	1/2	2

*** турли аппарат хусусиятларини билдиради.

MAHSULOT TA'RIFI

- 1 Bizdın kompaniya shýaratyn jańa muzdatqysh shkaftar komersialyq maqsatta qoldanýğa arnalǵan shkaftardyn algashqy býyny bolyp tabylady. Olar biregei Qytai tehnologialaryn qoldana otyryp, eýropalyq jáne azialyq dizaimdy biriktiredi, talǵampaz kelbetimen ereksheledeni, ónimderdi tez salqyndatady jáne az qýat jumsaidy. Bul muzdatqyshtar muzdatylǵan ónimderdiń barlyq túrlerin satýda keńinen qoldanylady jáne tamaq pen sýsyndarǵa óntaly beirimdeledi.
- 2 Temperatýranyń keń diapazony muzdatqyshqa qalypty jumys isteýge jáne qorshaǵan orta temperatýrasy 35 °C-qa jetkende taǵamdy jańa kúde ustaýǵa múmkindik beredi.
- 3 Arnary jabyny bar temperatýraly jyly shaǵylstyrǵysh ánek energiany únemdeýge kómektesedi.
- 4 Zamanayı tehnologialardy qoldaný muzdatqyshtyn qaqpagynda kondensattyń paida bolý múmkindigin azaitady, jabdyq sonymen qatar kondensatty tóǵdy súzý fýnksiasyna ie.
- 5 Kengligi 275 mm bo'lgan keng ramka uchun muzlatgichda yuk 25 kg dan oshmasligi kerak. Kengligi 225 mm bo'lgan tor ramka uchun yuk 15 kg dan oshmasligi kerak.
- 6 Konfiguratsiya va modelga qarab, muzlatgichlar NFC yorlig'i bilan jihazlangan bo'lishi mumkin. Ushbu NFC yorlig'i chipdan ma'lumotlarni olish uchun korpusda mahalliy "NFC" deb belgilangan skanerdan o'tkazilishi mumkin. Agar model NFC bilan jihazlanmagan bo'lsa, skanerlash mumkin emas.

TARKIBIY QISMLAR



1. Pastki oyna eshigi
2. Mahsulotlar uchun savat
3. LED yoritgichlari (modelga qarab konfiguratsiyasi mavjud)
4. Yuqori oyna eshigi
5. Elektron boshqaruv (konfiguratsiyaga qarab)
6. Yoritgichlarni o'chirish tugmasi (modelga qarab turli konfiguratsiyasi)
7. G'ildirakchalar
8. Mexanik nazorat (konfiguratsiyaga qarab)

Haier doimiy ravishda mahsulotlar tuzilishiga o'zgartirishlar va yangliklar kiritadi, shuning uchun mazkur muzlatish shkafi quyidagi taqdim etilgan qo'llanmadan biroz farq qilishi mumkin.

Haier kompaniyasi noqulayliklar uchun uzr so'raydi. Ushbu qo'llanmaning mazmuni oldindan ogohlantirmasdan o'zgartirilishi mumkin.

Mahsulotning tashqi ko'rinishi, rangi va tuzilishi haqida aniq tasavvurga ega bo'lish uchun haqiqiy namunasi bilan tanishing.

EHTIYOT CHORALARI

Foydalanuvchi ushbu qo'llanmada ko'rsatilgan barcha ehtiyot choralariga rioya qilishi shart. Foydalanuvchi mazkur talablarni bajarmaganda yuzaga keladigan oqibatlar uchun barcha javobgarlikni o'z zimmasiga oladi.

Tan jarohatlarini oldini olish uchun foydalanuvchi ushbu qo'llanmadagi xavfsizlik qoidalariga va ko'rsatmalariga rioya qilishi shart.

“Diqqat”, “Taqiqlangan” va “Xavfli” belgilari:



“Diqqat” belgisi bilan belgilangan ma'lumotlar, mahsulot uchun va foydalanuvchi uchun ham taalluqli xavfsizlik choralaridir. Quyidagi ko'rsatmalarga qat'iy rioya qilish kerak.

EHTIYOT CHORALARI



“Taqiqlangan” belgisi bilan belgilangan ma’lumotlar yo’l qo’yib bo’lmaydigan hatti-harakatlarni anglatadi. Ushbu ko’rsatmalarga rioya qilmaslik muzlatish shkafining buzilishiga yoki jarohatlanishga olib kelishi mumkin.



Ushbu belgi yuqori kuchlanishli elektr jihozlarining qopqoqlariga qo’yiladi va elektr toki urishi xavfi haqida ogohlantiradi. Bunday jirimalarni faqat malakali xodim olishi mumkin.

- ❗ Muzlatgich pasport tunukasida ko’rsatilgan o’lchamdagi elektr quvvatlashdan foydalananing. Elektr manbaiga pasport tunukasida belgilangandan yuqori kuchlanishli tok yoki chastota bilan ulanish, yong’in yoki elektr toki urishiga olib kelishi mumkin.
- ❗ Elektr shnuri shikastlanganda ishlab chiqaruvchi, uning servis vakili yoki maxsus malakaga ega mutaxassis tomonidan almashtirilishi kerak.
- ⊗ Muzlatish shkafini ochiq havoda ishlash taqiqlanadi. Unga yomg’ir tomchilari tushishi natijasida qisqa tutashuv va/yoki elektr toki urishiga olib kelishi mumkin.
- ⊗ Muzlatish shkafida kislotaga va ishqorlar kabi agressiv moddalarni saqlashga ruxsat etilmaydi. Mazkur qoidaga rioya etilmaslik ichki qismlar va elektr jihozlariga zarar yetkazilishiga olib keladi.
- ❗ Muzlatish shkafini portlash xavfi bo’lgan bug’lar muhitida ishlash taqiqlanadi.
- ❗ Muzlatish shkafiga texnik xizmat ko’rsatish uchun faqat vakolatli mutaxassislar tomonidan amalga oshiriladi.
- ⊗ Uzatma kabelidan foydalanish tavsiya etilmaydi.
- ❗ Eskirgan yoki shikastlangan elektr shnurlari darhol ta’mirilanishi yoki almashtirilishi kerak. Yoriqlar yoki zanglash mavjud bo’lgan sim yoki vilkadan foydalanishga yo’l qo’yilmang.
- ❗ Muzlatish shkafi ichidagi bo’limlarida ishlab chiqaruvchi tomonidan tavsiya etilmagan elektr vositalaridan foydalanmang.
- ⊗ Agarda shkafini utilitatsiya qilish kerak bo’lsa, bolalarga xavfni kamaytirish uchun eshikni olib tashlash kerak. Tez alanganuvchi penomateriallar faqat vakolatli mutaxassislar tomonidan utilitatsiyalanishi kerak.
- ⊗ Mahsulotdan kattalar nazorati ostida yoki xavfsizlik qoidalari bilan tanishgandan so’ng va mahsulotda mumkin bo’lgan xavflardan xabarador bo’lgan holda, 8 yosh va undan katta yoshdagi bolalar, jismoniy yoki aqliy qobiliyatlari cheklangan, tajribasi va bilimi bo’lmagan shaxslar foydalanishi mumkin. Bolalarga mahsulot bilan o’ynash taqiqlanadi. Kattalar qarovisiz bolalarga uskunani tozalashga ruxsat etilmaydi.
- ❗ Mazkur mahsulot faqat ushbu qo’llanmadagi ko’rsatmalarga muvofiq mo’ljallangan maqsadda ishlatilishi kerak.
- ❗ Yonuvchan gaz sizib chiqib ketgan taqdirda, gaz keladigan jo’mrakni yoping, xonani shamollatish uchun eshik va derazalarni oching, bu holatda muzlatish shkafini tokka ulamang yoki undan ajratmang.
- ⊗ Foydalanuvchiga muzlatish shkafini mustaqil ravishda qismlarga ajratishi, ta’mirilishi yoki o’zgartirishi taqiqlanadi. Ushbu vazifalarni vakolatga ega bo’lmagan mutaxassislar tomonidan bajarilishi yong’in chiqishiga yoki shikast yetishiga olib keladi.
- ❗ Muzlatish shkafi o’chirilgandan so’ng, kompressor yoki tizimga zarar yetkazmaslik uchun 5 daqiqadan keyin yana qayta yoqish mumkin. Muzlatish shkafini tuzatish yoki unga texnik xizmat ko’rsatishdan oldin uni elektr tarmog’idan ajratish kerak. Elektr tarmoq shnurini buralib qolishiga yoki shikastlanishiga yo’l qo’yilmang.
- ❗ Muzlatish shkafini utilitatsiya qilish faqat malakali xodim tomonidan amalga oshiriladi. Ko’ngilsiz voqealar sodir bo’lmashligi uchun eshiklarni yechib olish kerak (masalan, bug’ilish).
- ❗ Muzlatish shkafini quvvat manbaidan ajratganda elektr toki urushi yoki qisqa tutashuv orqali yong’in sodir bo’lmashligi uchun shnurdan emas, balki tarmoq shnurining vilkasidan ushlash kerak.
- ⊗ Elektr toki urushi oldini olish uchun nam qo’llar bilan elektr uskunalariga tegmang, masalan, shtepsel vilkasiga yoki o’chirish tugmasiga.
- ⊗ Muzlatish shkafida harorat ta’sirida yoriq paydo bo’lishi natijasida shikast yetmaslik uchun, shisha yoki konservalangan mahsulotlarni saqlashga yo’l qo’yilmaydi.
- ⊗ Muzlatish shkafida saqlanayotgan mahsulotlarga qo’lingiz bilan tegmang. Yaxlagan mahsulotga yoki

EHTIYOT CHORALARI

muzlatish shkakining ichki devoriga qo‘l tekkizish sovuq oldirishga olib keladi.

- ❗ Ta‘mirlash vaqtida o‘tkir qirralar va burchaklardan shikastlanmaslik uchun qo‘lqop kiying.
- ⊗ Agar muzlatish shkafi uzoq vaqt ishlatilmasa, elektr shnuri eskirishi sababli elektr toki urishi, qisqa tutashuv yoki yong‘in sodir bo‘lishini oldini olish uchun, uni elektr tarmog‘idan uzing.
- ❗ Agar muzlatish shkafidan uzoq vaqt muddat davomida u nazoratsiz qolgan holda foyladanilmasa, bolalarni undan uzoqroq tuting va eshiklari to‘liq yopilmasligiga ishonch hosil qiling.
- ❗ Tez yonuvchan moddalari bo‘lgan aerosol ballonlari kabi portlovchi moddalarni muzlatish shkafida saqlamang.

Diqqat! Tozalashdan oldin elektr toki urushi oldini olish uchun muzlatgichni elektr tarmog‘idan uzing. Yuqoridagi ogohlantirishga rioya qilmaslik o‘lim yoki jarohatlanishga olib keladi.

Diqqat! Mahsulot korpusida yoki unga o‘rnatilgan tizimda ventilyatsiya teshiklarining to‘silib qolishiga yo‘l qo‘ymang.

Diqqat! Muzlatish jarayonini tezlatish uchun ishlab chiqaruvchi tomonidan tavsiya etilmagan mexanik qurilmalar yoki boshqa vositalardan foydalanmang.

Diqqat! Xladagent konturiga shikast yetkazilishiga yo‘l qo‘ymang.

Diqqat! Tozalash vositalaridan foydalanishdan oldin jarohat olmaslik va mahsulotga zarar yetkazmaslik uchun, ishlab chiqaruvchining yo‘riqnomalari va ehtiyot choralari bilan tanishing.

MAHSULOTDAN FOYDALANGANDA EHTIYOT CHORALARI

Muzdatqyshty shygarar aldynda jyljytý úshin siz júk tregishti nemese júk kótergish qurylgy ny qoldana aslyz.

Vilkali yukortgich mashinasidan foydalanganda vilkalarni muzlatish shkaf ostidagi chuqurchalarga qo‘yish kerak.

Yuk ko‘taruvchi moslamadan foydalanganda muzlatish shkafni ikkila tomonning ostki qismidan ushlab kerak.

Eslatma: Muzlatish shkafini ko‘chirish paytida uni 45°dan ortiq egmang.

ISHLATISHDA EHTIYOT CHORALARI

- Mahsulotlarni muzlatish shkafga qo‘yishdan oldin, ichkaridagi harorat yetarli darajaga tushganiga ishonch hosil qiling. Haroratning ko‘tarilishini oldini olish uchun bunda mahsulotlarni bo‘lib joylashtirish kerak.
- Muzlatgichni suyultirilgan neytral yuvish vositasi bilan tozalang (suyultirilmagan yuvish vositasi plastik qismlarga zarar yetkazishi mumkin; yuvish vositasini to‘g‘ri suyultirish uchun uning ko‘rsatmalariga qarang). Muzlatgichni tozalash uchun cho‘tkalar, kislotalar, benzin, sovun kukuni, tozalash kukunlari yoki issiq suvdan foydalanmang, chunki bu bo‘yalgan yuzalar va plastmassa/rezina qismlarga zarar yetkazishi mumkin. Benzin kabi uchuvchan eritmalardan plastmassa/rezina qismlarni tozalashda ishlatilishiga ruxsat etilmaydi.
- Muzlatish shkafi bir muncha vaqt ishlagandan so‘ng, uning ichki devorida muz paydo bo‘ladi. Qalin muz qatlami sovutish tizimiga salbiy ta‘sir qiladi va energiya sarfini oshiradi. Shuning uchun, qalinligi taxminan 5 mm ga yetganida, muzlatish shkafi ichidagi muzni qirg‘ich bilan qirib tushurish kerak.
- Muzlarni eritishdan oldin muzlatish shkakida saqlangan barcha oziq-ovqat mahsulotlarini oling, ularni boshqa shkafga qo‘ying, chunki harorat ko‘tarilishi tufayli buzilishi mumkin.
- Muzlatish shkakining ichki qoplamasi ostida ko‘plab sovutish burama naychalari mavjud. Shuning uchun, muzni pichoq, iskana, otvertka va h.k. o‘tkir tig‘li asboblardan tushurish mumkin emas. Muzlarni tushurish jarayonida bug‘lanish trubalarini timashdan ehtiyot bo‘ling, aks holda muzlatish shkafi noto‘g‘ri ishlashi mumkin.

O'RNATISH

Muzlatish shkafini o'ramdan chiqarish:

Barcha qadoqlash materiallarini olib tashlang. Bularga taglik, shuningdek, yopishqoq lenta bilan mahkamlangan muzlatish shkafi ichiga va tashqarisiga tegishli bo'lgan narsalar kiradi.

Diqqat!

Elektr toki urishiga yo'l qo'ymaslik uchun muzlatish shkafi gaz quvurlari, suv quvurlari, telefon liniyalari, yoritish moslamalari va boshqalar orqali o'tgan yerga ulanishiga yo'l qo'ymang. o'rnatilgandan so'ng, tarmoq vilkasini favqulodda vaziyatda tezda uzib qo'yish uchun unga osongina yetib boradigan bo'lishi kerak.

Muzlatish shkafining ventilyatsiya tuynuki begona jismlar bilan to'sib qo'yilmasligi kerak. Izolyatsiya qarshiligi pasayganligi sababli qisqa tutashuvlar va elektr toki urishining oldini olish uchun muzlatish shkafini nam muhitda yoki suv/aerozollar sachrashi mumkin bo'lgan muhitlarga o'rnatmang.

Muzlatish shkafi uchun to'g'ridan-to'g'ri quyosh nuri tushmaydigan va issiqlik manbalaridan (radiatorlar, isitgichlar, oshxona jihozlari va boshqalar) yiroqda tekis qattiq yuzada mos joyni tanlang.

Muzlatish shkafi faqat mustaqil ravishda o'rnatish uchun mo'ljallangan va joylashtirish uchun mos emas.

Ishga tushirish:

Muzlatish shkafidan birinchi marta foydalanganda, quyidagi amallarni bajaring:

1. o'rnatish tugagandan so'ng, muzlatish shkafini yoqishdan oldin kamida 24 soat davomida o'chirilgan holda qoldiring.

2. Elektr shnurini ko'rsatmalarga muvofiq tegishli rozetkaga ulang.

Havoning to'g'ri aylanishi:

1. Muzlatish shkafi maksimal darajada samarali ishlashi uchun uni havoni aylanishi to'g'ri bo'lgan joyga o'rnatib, tegishli santexnik va elektr ulanishlaridan foydalanish kerak.

2. Quyida muzlatish shkafi atrofida tavsiya etilgan bo'shliq o'lchamlari keltirilgan:

- Yon tomondan 2 dyuym (50 mm)
- Yuqori tomondan 2 dyuym (50 mm)
- Orqa tomondan 4 dyuym (100mm)

3. Ichki havoni to'g'ri aylanishiga to'sinlik qilmaslik uchun muzlatish shkafini me'yorida ortiqcha to'ldirmang.

ISHLATISH

Diqqat!

Muzlatish shkafiga saqlash uchun oziq-ovqat mahsulotlarini joylashtirishdan oldin, muzlatish shkafining harorat ko'lamini shu oziq-ovqat mahsulotlari haroratiga mos kelishiga ishonch hosil qiling. Aks holda, ular aynishi mumkin, chunki muzlatish shkafi kerakli haroratga erisha olmaydi, bu esa keraksiz xarajatlariga olib keladi.

Taqiqlangan!

Muzlatish shkafi oziq-ovqat mahsulotlarini saqlashga mo'ljallangan. Unga bir vaqtning o'zida juda ko'p issiq mahsulotlarni qo'yish qat'iyan man etiladi, bu kompressorning uzoq muddat davomida uzluksiz ishlashiga va unga zarar yetishiga olib kelishi mumkin, shu bilan birga shkafni ichidagi harorat pasaymaydi. Shkafga oziq-ovqat mahsulotlarini guruhlarga bo'lib qo'ying va uning ichidagi haroratni asta-sekin kerakli darajaga tushiring. Ishlab chiqaruvchi tomonidan tavsiya etilmagan har qanday vosita yoki usul yordamida muz eritish jarayonini tezlashtirmang.

1. Muzlatish shkafigaga juda ko'p oziq-ovqat mahsulotlari qo'ymang va yuklash chizig'idan oshmang.
2. Sovutish havosi to'g'ri aylanishi uchun muzlatish shkafida yetarli bo'sh joy bo'lishi kerak.
3. Muzlatish shkafini tozalashda agressiv yuvish vositalari, issiq suv, kir yuvish kukuni yoki kislotadan foydalanish taqiqlanadi.
4. Muzlatish shkafini suv oqimi ostida tozalang. Muzlatish shkafini tozalashda qattiq cho'tkalarni

ISHLATISH

(shu jumladan sim cho'tkalarni) ishlatish taqiqlanadi.

5. Muzni qirib tashlaganda temir yoki boshqa o'tkir asboblardan foydalanishga yo'l qo'yilmaydi.
6. Qizdirish yoki eritish uchun elektr isitgichlardan foydalanishga ruxsat etilmaydi.

Nozozliklar bilan bog'liq bo'lmagan alomatlar

Alomat	Sabab va bartaraf etish usuli
Muzlatish shkafidan oqayotgan suyuqlikning ovozi eshitiladi.	Bu xladagentning aylanish tizimi orqali oqayotgan sovutgichning ovozi. Bu tabiiy hodisa.
Oyna eshik yuzasida ba'zan muz hosil bo'ladi.	Вологість повітря занадто висока. Протріть скло, використовуючи лише м'яку тканину.
Muzlatgich qurilmasi uzoq vaqt ishlamaydi, shu bilan birga ichidagi harorat juda past.	Bu yuqori sifatli izolyatsiya va sovutishda past daraja yo'qotishdan dalolat. Bu tabiiy hodisa.

HARORATNI NAZORAT QILISH

Elektron haroratni nazorat qilish

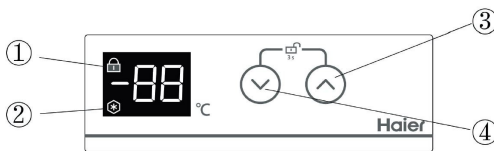

Eslatma:

Sovutgich zavodni tark etganda standart harorat o'rnatildi. Sovutgichning kundalik ishlashi bilan sovutish uchun haroratni tez-tez o'zgartirish tavsiya etilmaydi.

Boshqaruv paneli muzlatish kamerasidagi joriy haroratni ko'rsatadi. Haroratni quyidagicha sozlash mumkin:

1. Boshqaruv panelini qulfdan chiqarish uchun bir vaqtning o'zida (3) va (4) tugmalarini 3 soniya bosib turing.

2. Haroratni pasaytirish yoki oshirish uchun (3) yoki (4) tugmasini bosib

3. Boshqaruv panelini qulflash uchun bir vaqtning o'zida (3) va (4) tugmalarini 3 soniya bosib turing.

Boshqa ma'lumotlar:

1. Agar 30 soniya davomida hech qanday harakat bajarilmasa, boshqaruv paneli avtomatik ravishda bloklanadi.

2. Indikator (1) boshqaruv paneli qulflanganligini ko'rsatadi

3. Indikator (2) kompressor ishlayotganligini ko'rsatadi.

Mexanik haroratni nazorat qilish

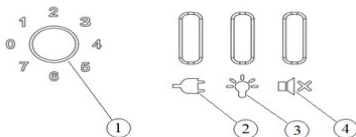

1. Haroratni nazorat qilish (termostat tutqichi).

2. Quvvat indikatori (mavjud bo'lsa).

3. LED yoritgich.

4. Ovoz belgisi tugmasi.

Uskunani saqlash harorati termostat orqali sozlanishi mumkin, agar kerak bo'lsa, mahalliy xizmat ko'rsatish bo'limi mutaxassisiga murojaat qiling, termostatdagi "0" pozitsiyasi o'chiriladi, "1" dan "7" gacha bo'lgan harorat asta - sekin kamayadi, "7" pozitsiyasi eng past harorat (sovutish kuchliroq bo'ladi).

Haroratni tartibga solish bo'yicha qo'llanma:

1. Yozda haroratni kichikroq joyga (1dan 4gacha bo'lgan oraliqda soat sohasi farqli o'laroq) moslashtirish yaxshiroq, qishda esa haroratni ko'proq sonli holatda (4 dan 7gacha bo'lgan vaqt oraliq'ida soat yo'nalishi bo'yicha dastani aylantirish) sozlash yaxshidir.

2. Termostatni sozlash vaqtida kabinet bilan boshqa operatsiyalarni o'tkazmang!

HARORATNI NAZORAT QILISH

3. Nur ko'rsatkichi (2) mexanik nazorat panelida joylashgan, yashil chiroq elektr tarmog'iga ulanganidan so'ng yonib turgan quvvat ko'rsatkichidir. Mijozning talablariga muvofiq, faqat yashil chiroq yoki ko'rsatkich yo'q.

4. Agar sizning apparatingiz ovozli displeyga ega bo'lsa (uning tanlovi mavjud bo'lsa), quvvat to'satdan to'xtab qolsa yoki elektrdan uzilib qolsa, shkafning ichidagi indikator termostat panelidagi (3) tugmachani bosganda yoki o'chirilishi mumkin bo'lgan ovozli signal bilan ogohlantiriladi.

5. Agar sizning uskunangizda ekran (uning mavjudligi) mavjud bo'lsa, sovutgichdagi atrof-muhit va yukga qarab, displey tomonidan ko'rsatilgan harorat yuklarning tekisligining markazidagi haroratdan biroz farq qilishi mumkin.

Eslatma:

- Kgd a muzlatgich zavodni tark etganda, termostatni tutqichi 4 belgisida mos holatda o'rnatiladi, normal ishlatilganda termostat haroratining tez-tez o'zgarishi tavsiya etilmaydi.

- Ichki harorat termostat dastasi (1) orqali sozlanishi mumkin, "1,2,3,4,5,6,7" aniq harorat degani emas, kam soni, oliy palatasi harorati (sovutish zaif bo'ladi), katta soni, kam palatasi harorati (sovutish kuchliroq bo'ladi).

- Bu mahsulot faqat bunday hokazo muzqaymoq, kekler, muzlatilgan kofte, muzlatilgan baliq, qisqichbaqalar, go'sht, deb muzlatilgan oziq-ovqat saqlash uchun mos -18°C va quyida haroratda bilan muzlatilgan oziq-ovqat saqlash uchun kabinet hisoblanadi issiq oziq-ovqat qo'yish mumkin emas, siz suyuqlik, meva, sabzavot va shisha idishlar qo'yish mumkin emas. sovuqdan yorilishni oldini olish uchun.

Agar siz sotib olgan modelingiz orqa yorug'lik bilan jihozlangan bo'lsa:

LED yoritgich eshikning orqa tomoniga yoki oqsoqollar nuriga o'rnatilgan.

LED yoritish va switch demontaj va maxsus xizmat ko'rsatish markazi xodimlari tomonidan yangilangan bo'lishi kerak.

Ochilishning orqa qismidagi yorug'lik tugmasi: yorug'lik tugmasi yorug'lik chizig'ining o'ng burchagida joylashgan. "1" pozitsiyasi-LED yoritgichi yoqilgan, "0" pozitsiyasi - orqa nuri o'chirilgan.

LED yoritgichli kalit (3) termostatni mexanik nazorat qilish panelida, tugmani bosganingizda, chiroq yoqilganda, u bosilganda o'chadi.

MUNTAZAM TEXNIK XIZMAT KO'RSATISH

Diqqat!

Ta'mirlash yoki texnik xizmat ko'rsatishdan oldin muzlatish shkafini elektr toki urmasligi yoki shikastlanmasligi uchun quvvat manbaidan uzib qo'yish kerak. Texnik xizmat ko'rsatish vaqtida muzlatish shkafida yoki uning atrofida nafas olayotganda sog'liq uchun zararli bo'lishi mumkin bo'lgan tutun yoki havo zarralari yo'qligiga ishonch hosil qiling.

Muzlatish shkafini tozalash:

Muzlatish shkafini oyiga bir marta tozalang. Doimiy tozalash mahsulotning yangi ko'rinishini saqlab qoladi. Tokchalar va muzlatish shkafining boshqa qismlarini quruq mato bilan arting. Muzlatgich qattiq ifloslangan bo'lsa, changni neytral yuvish vositasi bilan arting, keyin qolib ketgan qoldiqlarni nam latta bilan artib olib, so'ngra muzlatish shkafini toza mato quriguncha arting (suyultirilmagan yuvish vositasi plastik qismlarga zarar etkazishi mumkin; yuvish vositasini to'g'ri suyultirish o'zining ko'rsatmalarida keltirilgan). Izolyatsiya qatlamiga zarar yetkazmaslik uchun muzlatish shkafining korpusiga yoki bo'linmalariga suv quymang, bu noto'g'ri ishlashiga olib kelishi mumkin. Oyiga bir marta ichki devorlardan muz qatlamini olib tashlang.

Ichki devorlarni muzini eritish:

Muz qatlami odatda eshik qistirmalari yaqinida hosil bo'ladi, bu korpus va eshik qistirmalari o'rtasida bo'shliqni yaratishi va sovutish samaradorligini kamaytirishi mumkin. Muzdan tozalash uchun to'plamda keltirilgan muz qirg'ichdan foydalaning. Muzlatish shkafini muzini eritish va bo'shatish tartibi quyida tasvirlangan.

Eslatma: muzni olib tashlashda pichoq yoki otvertka kabi o'tkir qirrali asboblarni ishlatmang.

1. Muzlatish shkafidan barcha oziq-ovqat mahsulotlarini olib tashlang va uni boshqa shkafga joylashtiring.
2. Muzlatish shkafini quvvat manbaidan uzuing.
3. Eshiklarni oching va muzni eritish uchun ularni bir muddat ochiq qoldiring.
4. Korpusning ostki qismidan suvni artish uchun quruq matodan foydalaning.

MUNTAZAM TEXNIK XIZMAT KO'RSATISH

5. Korpusni tozalab bo'lgandan keyin muzlatish shkafini quvvat manbaiga ulang.
6. Muzlatish shkafida saqlangan mahsulotlarni ichkaridagi harorat yetarli darajada pasayishidan keyin joyiga qaytaring.

NOSOZLIKARNI BARTARAF ETISH

Agar muzlatish shkafi noto'g'ri ishlayotgan bo'lsa, uni ta'mirlashga yuborishdan oldin quyidagi nosozliklar yo'qligini tekshiring.

Qurilma ishga tushmayapti:

- Quvvat manbai to'g'ri ulanganmi?

Yetarlicha sovutmaslik:

- Atrof-muhitning harorati juda yuqorimi?
- Eshiklar mahkam yopilganmi?
- Muzlatish shkafiga to'g'ridan-to'g'ri quyosh nurlari tushmaydimi?
- Muzlatish shkafi issiqlik manbaiga yaqin joylashmaganmi?
- So'nggi bir necha soat davomida muzlatgich kamerasiga juda ko'p muzlatilmagan mahsulot qo'yilganmi?

Shovqin:

- Muzlatish shkafi qattiq yuzaga o'rnatilganmi?
- Muzlatish shkafi biror buyumga yoki boshqa uskunaga tegmayaptimi?
- Muzlatgich darajasi bo'yicha namoyish etilganmi?

SOTISHDAN KEYINGI XIZMAT KO'RSATISH

1. Mustaqil ravishda nosozliklarni bartaraf etish.

Agar biron-bir nosozlik aniqlansa, xizmat ko'rsatish markaziga to'g'ridan-to'g'ri yoki savdo vakili orqali murojaat qilishdan oldin, ushbu foydalanuvchi qo'llanmasida keltirilgan barcha ko'rsatmalar va maslahatlarga rioya qilinganligiga ishonch hosil qiling.

2. Sotishdan keyingi xizmat ko'rsatish, mijozlarga xizmat ko'rsatish bo'limi

Biz Haier kompaniyasi mijozlarga xizmat ko'rsatish bo'limiga murojaat qilishingizni, shu bilan birga original ehtiyot qismlardan foydalanishni tavsiya qilamiz. Agar sizning maishiy texnikangiz bilan bog'liq muammolar mavjud bo'lsa, avval "Nosozliklarni bartaraf etish" bo'limini o'rganib chiqing.

Agarda muammoning yechimini topmagan bo'lsangiz, iltimos: vakolatli dileringizga yoki bizning qo'ng'iroq markazimizga murojaat qiling, bepul tarmoq raqamlari kafolat talonida ko'rsatilgan.

Bizning xizmat ko'rsatish markazimizga murojaat qilganingizda, quyidagi ma'lumotlarni tayyorlang, ularni pasport tunukasida va chekda topishingiz mumkin:

Model _____

Seriya raqami _____

Sotilgan sanasi _____

Shuningdek, kafolat va sotish haqida hujjatlarini tekshiring.

Muhim! Qurilmada seriya raqamining yo'qligi ishlab chiqaruvchiga qurilmani identifikatsiya qilishini va natijada unga kafolat bo'yicha xizmat ko'rsatilishini imkonsiz qiladi. Qurilmadan zavodning identifikatsiya belgilarini olib tashlash taqiqlanadi. Zavod tunukalarining yo'qligi kafolat bo'yicha majburiyatni bajarilmasligiga sabab bo'ladi.

Mazkur hujjatga ogohlantirishsiz o'zgartirishlar kiritilishi mumkin.

TEKNIK XUSUSIYATLARI

Model	Klimat turi	Elektr toki urishidan himoya turi	Harorat diapazoni, C	Tuzatilgan shovqin darajasi dB	Effektiv hajm, l	Kirish quvvati, Wt	Nominal kuchlanish, V	Tok chastotasi, Gz	Xladagent	Xladagent massasi, g	Mahsulot o'lchamlari, UxExB
SD-206***	Class 7	I	≤-18	52	203	135	220-240V	50	R290	56	740x650x845
SD-336***	Class 7	I	≤-18	55	331	190	220-240V	50	R290	65	1075x650x845
SD-416***	Class 7	I	≤-18	55	417	210	220-240V	50	R290	72	1300x650x845
SD-516***	Class 7	I	≤-18	58	513	250	220-240V	50	R290	85	1550x650x845

KLASS 7: Harorat +35°C, nisbiy namlik 75%.

*** uskunaning turli xil xususiyatlarini nazarda tutadi.

SOVUTISH CHIZMASI

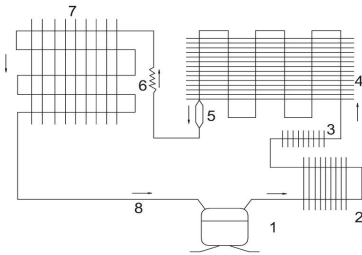

1. Kompessor
2. Yordamchi kondensator
3. Kondensator yig'uvchi quvvur
4. Ichki kondensator
5. Quruq filr
6. Ingichka trubka
7. Bug'latgich
8. So'ruvchi trubka

ELEKTR ULANISHLAR CHIZMASI

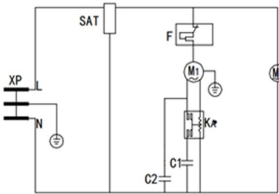

SD-516AEC/AE
 XP - Plug vilkasi; SAT - Termostat;
 F - Himoya relesi; M1 - Kompessor;
 M2 - Sovutish foni; Ka - Starter
 C1 - Boshlang'ich quvvati (amalga oshirilganda);
 C2 - Operatsion quvvati (amalga oshirilganda)

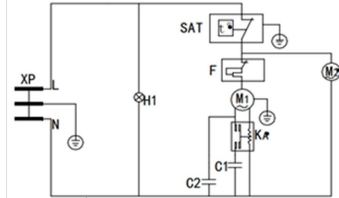

SD-516AMC/AM
 XP - Plug vilkasi; SAT - Termostat;
 F - Himoya relesi; H1 - Quvvat ko'rsatkichi;
 M1 - Kompessor; M2 - Sovutish foni;
 KA - Starter; C1 - Boshlang'ich quvvati (amalga oshirilganda);
 C2 - Operatsion quvvati (amalga oshirilganda)

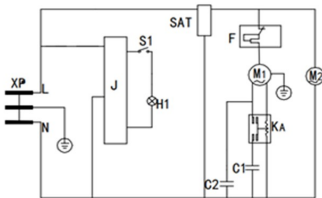

SD-516AELC/AEL
 XP - Plug vilkasi; SAT - Termostat;
 S1 - Orqa yorug'lik tugmasi; F - Himoya o'rni;
 J - Qalqon elektr ta'mini; M1 - Kompessor; Ka - Starter;
 H1 - Ichki podsvetka; M2 - Sovutish foni;
 C1 - Ishga tushirish hajmi (amalga oshirilganda);
 C2 - Operatsion quvvati (amalga oshirilganda)

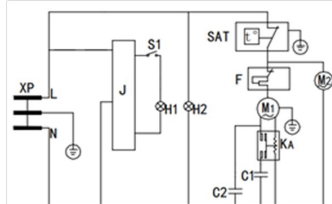

SD-516AMLC/AML
 XP - Plug vilkasi; SAT - Termostat; J - Quvvat paneli;
 S1 - Yoritgich; F - Himoya relesi;
 M1 - Kompessor; H1 - Ichki yoritish;
 H2 - Quvvat ko'rsatkichi; M2 - Sovutish foni;
 KA - Starter; C1 - Boshlang'ich quvvati (amalga oshirilganda);
 C2 - Operatsion quvvati (amalga oshirilganda)

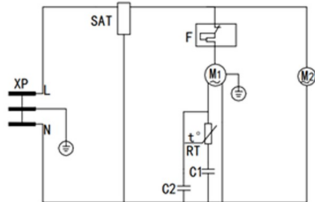

SD-206/336/416AEC/AE
 XP - Plug vilkasi; SAT - Termostat; F - Himoya relesi;
 M1 - Kompressor; M2 - Sovutish foni; RT - Starter;
 C1 - Boshlang'ich quvvati (amalga oshirilganda); C2 - Operatsion quvvati (amalga oshirilganda)

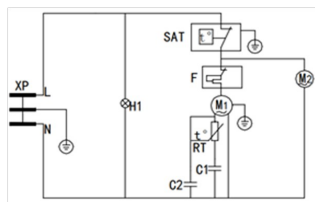

SD-206/336/416 AMC/AM
 XP - Plug vilkasi; SAT - Termostat; F - Himoya relesi;
 M1 - Kompressor; H1 - Quvvat ko'rsatkichi;
 M2 - Sovutish foni; RT - Starter;
 C1 - Boshlang'ich quvvati (amalga oshirilganda);
 C2 - Operatsion quvvati (amalga oshirilganda)

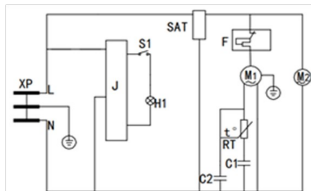

SD-206/336/416AELC/AEL
 XP - Plug vilkasi; SAT - Termostat;
 S1 - Orqa yorug'lik tugmasi; F - Himoya o'rni;
 J - Qalqon elektr ta'minoti; M1 - Kompressor;
 H1 - Ichki podsvetka; M2 - Sovutish foni;
 RT - Starter; C1 - Ishga tushirish hajmi (amalga oshirilganda);
 C2 - Operatsion quvvati (amalga oshirilganda)

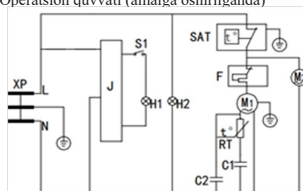

SD-206/336/416 AMLC/AML
 XP - Plug vilkasi; SAT - Termostat;
 S1 - Orqa yorug'lik tugmasi; F - Himoya o'rni;
 J - Qalqon elektr ta'minoti; M1 - Kompressor;
 H1 - Ichki taglik; H2 - Quvvat indikatori;
 M2 - Sovutish foni; RT - Starter;
 C1 - Ishga tushirish hajmi (amalga oshirilganda);
 C2 - Operatsion quvvati (amalga oshirilganda)

УСТАНОВКА ДЕРЖАТЕЛЯ ЦЕННИКА И ЗАМКА / БАҒА ҲСТАҒЫШЫН ЖӘНЕ ҚҰЛЫПТЫ ОРНАТУ / УСТАНОВКА ТРИМАЧА ЦІННИКА І ЗАМКА / NARXLARI YORLIG'I VA QULF EGASINI O'R NATISH

Примечание /Ескертпе/Примітка/Eslatma:

Дополнительная конфигурация по выбору клиента / Клиенттің таңдауы бойынша қосымша конфигурация / Додаткова конфігурація за вибором клієнта / Mijozning tanlovi bo'yicha qo'shimcha konfiguratsiya

Установка держателя ценника / Баға ұстағышын орнату / Встановлення тримача цітника / Narxlari yorlig'i egasini o'rnatish:



- Шаг 1.** Прикрепите лицевую сторону прайс-листа к лицевой стороне задней стойки, как показано на рис. 1;
- Қадам 1.** Суретте көрсетілгендей бағатізбенің алдыңғы жағын артқы тартпаның алдыңғы жағына бекітіңіз. 1;
- Крок 1.** Прикріпіть лицьову сторону прайс-листа до лицьової сторони задньої стійки, як показано на рис. 1;
- 1 bosqichi.** Rasmda ko'rsatilgandek, narx ro'yxatining old tomonini orqa rafning old tomoniga joylashtiring. 1;

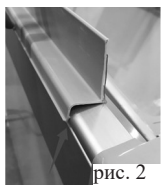

- Шаг 2.** Вставьте заднюю часть прайс-листа в паз на задней стороне заднего шкафа, как показано на рис. 2;
- Қадам 2.** Суретте көрсетілгендей, бағатізбенің артқы жағын артқы шкафтын арғындағы ойыққа салыңыз. 2;
- Крок 2.** Вставьте задню частину прайс-листа в паз на задній стороні заднього шафи, як показано на рис. 2;
- 2-bosqich.** Shakl ko'rsatilgan bo'lib, orqa kabinet orqa tomonida truba ichiga narx ro'yxati orqa joylashtiring. 2;

УСТАНОВКА ДЕРЖАТЕЛЯ ЦЕННИКА И ЗАМКА / БАҒА ҰСТАҒЫШЫН ЖӘНЕ ҚҰЛЫПТЫ ОРНАТУ / УСТАНОВКА ТРИМАЧА ЦІННИКА І ЗАМКА / NARXLARI YORLIG'I VA QULF EGASINI O'RNATISH



рис. 3

- Шаг 3.** После правильной установки, как показано на рис. 3. Разборку можно произвести обратным способом.
- Қадам 3.** Суретте көрсетілгендей дұрыс орнатқаннан кейін. 3. Бөлшектеуді керісінше жасауға болады.
- Крок 3.** Після правильної установки, як показано на рис. 3. Розбирання можна зробити зворотним способом.
- 3-bosqich.** To'g'ri o'rnatilgandan so'ng, rasmda ko'rsatilgandek. 3. Sökme teskari tarzda amalga oshirilishi mumkin.

Установка замка / Құлыпты орнату / Встановлення замка / Qulfnı o'rnatish



рис. 1

- Шаг 1.** Совместите замок с отверстием для замка на нижней стеклянной двери, как показано на рис. 1;
- Қадам 1.** Суретте көрсетілгендей құлыпты төменгі шыны есіктегі құлып санылауымен туралаңыз. 1;
- Крок 1.** Поедняйте замок з отвором для замка на нижній скляних дверях, як показано на рис. 1;
- 1 bosqichi.** Qulfnı pastki shisha eshikdagi qulf teshigi bilan birlashtiring, rasmda ko'rsatilgandek. 1;



рис. 2

- Шаг 2.** Нажмите и поверните ключ на 90° по часовой стрелке, чтобы заблокировать дверной замок, как показано на рис. 2;
- Қадам 2.** Суретте көрсетілгендей есіктің құлын құлыптау үшін кілтті сағат тілімен 90° бұраңыз және бұраңыз. 2;
- Крок 2.** Натисніть і поверніть ключ на 90° за годинниковою стрілкою, щоб заблокувати дверний замок, як показано на рис. 2;
- 2-bosqich.** Rasmda ko'rsatilgandek, eshik qulfnı qulflash uchun tugmachani soat yo'nalishi bo'yicha 90° ga bosing va aylantiring. 2;

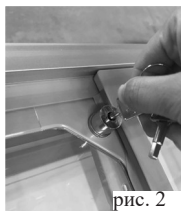

рис. 3

- Шаг 3.** После правильной установки, как показано на рис. 3. Разборку можно произвести обратным способом.
- Қадам 3.** Суретте көрсетілгендей дұрыс орнатқаннан кейін. 3. Бөлшектеуді керісінше жасауға болады.
- Крок 3.** Після правильної установки, як показано на рис. 3. Розбирання можна зробити зворотним способом.
- 3-bosqich.** To'g'ri o'rnatilgandan so'ng, rasmda ko'rsatilgandek. 3. Sökme teskari tarzda amalga oshirilishi mumkin.



рис. 4

- Шаг 4.** Когда замок открыт, выньте замок и ключ вместе и сохраните их для следующего использования, как показано на рис. 4.
- Қадам 4.** Құлып ашылған кезде, құлып пен кілтті бірге алып, оларды суретте көрсетілгендей келесі пайдалану үшін сақтаңыз. 4.
- Крок 4.** Коли замок відкритий, вийміть замок і ключ разом і збережіть їх для наступного використання, як показано на рис. 4.
- 4 bosqichi.** Qulf ochilganda, qulfnı va kalitni birgalikda olib tashlang va rasmda ko'rsatilganidek, ularni keyingi foydalanish uchun saqlang. 4.

Haier

Головной офис:

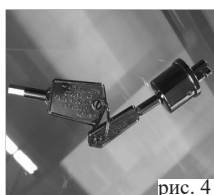
«Haier Overseas Electric Appliances Corp. Ltd»

Хайер Оверсиз Электрик Апплаенсиз Корп. Лтд

Адрес:

Room S401, Haier Brand building, Haier Industry park Hi-tech Zone, Laoshan District, Qingdao, China
Рум S401, Хайер бренд билдинг, Хайер индастри парк Хай-тек зон, Лаошан дистрикт, Циндао, Китай

Продукция соответствует требованиям технических регламентов Евразийского экономического (Таможенного) союза: Сертификат соответствия № ЕАЭС RU С- RU.AЯ46.B.26965/22 от 21.11.2022 действует до 20.11.2027;

*Более подробные сведения указаны в Едином реестре выданных сертификатов соответствия и зарегистрированных деклараций о соответствии Евразийского экономического союза.

EAC



0070517248
V800000685

V7

8-800-250-43-05

бесплатный звонок из регионов России

8-800-2000-17-06

Қазақстаннан қоңырау шалу тегін

8-10-800-2000-17-06

бесплатны звонок з Беларусі

00-800-2000-17-06

Ў'zbekiston Free qo'ng'iroq

Юридический адрес:

ООО «ХАЙЕР ИНДАСТРИ РУС»
423872, Россия, Республика Татарстан,
г. Набережные Челны, ул. Корпорация Хайер, зд. 130

Претензии и предложения направлять:

Филиал ООО «Хайер Электрикал Эпплаенсиз РУС» 143422,
Московская область, Красногорский район, п/о Путилково,
69 км МКАД

офисно-общественный комплекс ЗАО «Гринвуд», стр. 31
эл.почта help@haieronline.ru

Заңды мекен-жайы:

«ХАЙЕР ИНДАСТРИ РУС» ЖШҚ
423872, Ресей, Татарстан Республикасы,
Набережные Челны қ., Корпорация Хайер к-сі, 130 ғимарат

Шағымдар мен ұсынстарды жолдаңыз:

«Хайер Электрикал Эпплаенсиз РУС» ЖШҚ филиалы
143422, Мәскеу облысы, Красногорск ауданы,
Путилково п/б, МКАД 69 км, «Гринвуд» ЖАҚ кеңсе-
қоғамдық кешені, 31 құр.

Юридична адреса:

ТОВ «ХАЙЕР ІНДАСТРІ РУС»
423872, Росія, Республіка Татарстан,
м. Набережні Човни, вул. Корпорація Хайер, буд. 130

Претензії та пропозиції направляти:

ФІЛІАЛ ТОВ «Хайер Електрикал Епплаенсиз РУС» 143422,
Московська область, Красногорський район,
п/в Путилково, 69 км МКАД офісно-громадський комплекс
ЗАТ «Грінвуд», буд. 31

Yuridik manzil:

«HAIER INDUSTRY RUS» MCHJ
423872, Rossiya, Tatariston Respublikasi,
Naberejniye chelni shahri, Korporatsiya Haier ko'chasi, 130
bino

Da'vo va takliflar quyidagi manzilga yuborilishi kerak:
«Haier electrical Appliances RUS» MChJ filiali
143422, Moskva viloyati, Krasnogorskiy tumani,
Putilkovo pochta bo'limi, Moskva halqa yo'lining 69 km
«Grinvud» YoAI ofis va jamoat majmuasi, 31-bino